

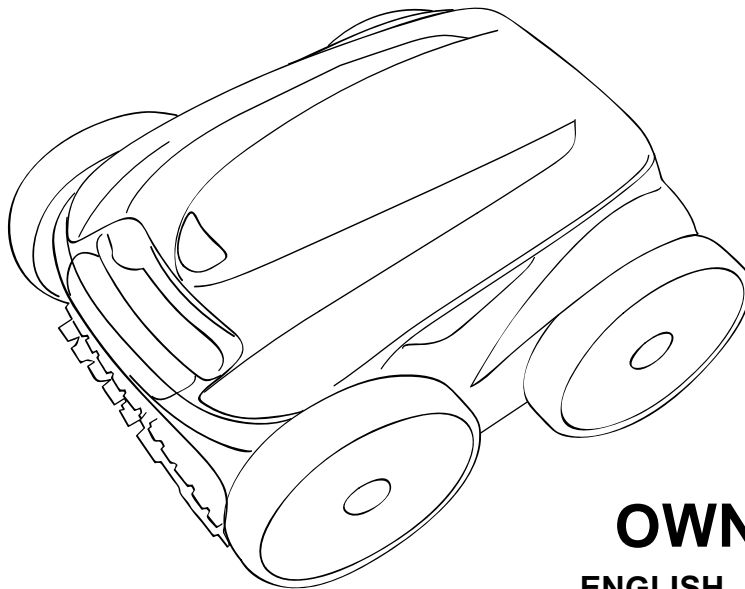

9350/9450/9550 Sport P935/P945/P955



OWNER'S MANUAL

ENGLISH | FRANÇAIS | ESPAÑOL

⚠ WARNING

FOR YOUR SAFETY - For anything other than the routine cleaning and maintenance described in this manual, this product must be serviced by a contractor who is licensed and qualified in pool equipment by the jurisdiction in which the product will be installed where such state or local requirements exist. In the event no such state or local requirement exists, the maintainer must be a professional with sufficient experience in pool equipment installation and maintenance so that all of the instructions in this manual can be followed exactly. Improper installation and/or operation will void the warranty.

⚠ AVERTISSEMENT

POUR VOTRE SÉCURITÉ – Pour toute opération autre que l'entretien de routine et la maintenance décrite dans ce manuel, ce produit doit être pris en charge par une entreprise qui est autorisée et qualifiée pour la réparation des équipements de piscine par la juridiction où le dit produit est installé lorsque de telles exigences locales ou provinciales sont édictées. Si aucune exigence locale ou provinciale n'est disponible, l'agent d'entretien doit être un professionnel avec suffisamment d'expérience dans l'installation et la maintenance d'équipement de piscine pour appliquer correctement les consignes du présent manuel. L'installation ou l'utilisation inappropriée annulera la garantie.

⚠ ADVERTENCIA

PARA SU SEGURIDAD – Este producto debe ser instalado y mantenido por un contratista que está autorizado y calificado en equipo de piscina en las jurisdicción en la que el producto se instala donde existan requisitos estatales o locales. En el caso de ningún estado o locales obligatorio, el responsable debe ser un profesional con experiencia suficiente en la piscina de la instalación y mantenimiento de equipo para que todas las instrucciones en este manual puede ser seguido exactamente. Antes de instalar este producto, lea y siga todas las advertencias y las instrucciones que acompañan a este producto. El incumplimiento de los avisos de advertencia e instrucciones puede resultar en daños a la propiedad, lesiones personales o la muerte. La instalación y/o operación se anulará la garantía.

Table of Contents

Section 1. Important Safety Instructions.....	4	Section 5. Programming the Cleaner.....	14
Section 2. Cleaner Specifications	5	5.1 Displaying Current Day and Time.....	14
Section 3. Assembly.....	5	5.2 Changing the Clock Day and Time.....	14
3.1 Unpacking	5	5.3 Changing Default Cleaning Times	14
3.2 Assembling the Transport Caddy	5	5.4 Programming Cleaning Cycles.....	15
3.3 Connecting the Control Unit to the Caddy.....	7	5.5 Canceling Cleaning Cycles	15
3.4 Connecting to Power Source.....	8	Section 6. Cleaning and Maintenance	16
Section 4. Operation.....	9	6.1 Cleaning the Filter Canister.....	16
4.1 Submerging the Cleaner	9	6.2 Cord Tangling	17
4.2 The Polaris 9350/P935 Cleaner Control Unit ...	10	6.3 Replacing the Brushes	18
4.3 The Polaris 9450 Sport/P945 Cleaner Control Unit	10	6.4 Replacing the Tires.....	19
4.4 The Polaris 9550 Sport/P955 Cleaner Control Unit	11	Section 7. Spare Parts.....	20
4.5 Starting the Cleaner	11	Section 8. Troubleshooting	21
4.6 Stopping the Cleaner and Removing from the Pool.....	12	8.1 Using the Information LED for Troubleshooting (9350 / P935 Cleaner)	21
4.7 Operating the Cleaner with the Remote Control (9550 Sport/P955 only)	12	8.2 Viewing Cleaner Status Information for Troubleshooting (9450 Sport/P945 and 9550 Sport/P955)	21
4.8 Synchronizing the Remote Control.....	13	8.3 General Troubleshooting	22
4.9 Storing the Cleaner	13	8.4 Control Unit Error Codes (9450 Sport/P945 and 9550 Sport/P955)	23

THANK YOU FOR PURCHASING THE POLARIS CLEANER.

YOUR POLARIS ROBOTIC CLEANER HAS BEEN DESIGNED AND MANUFACTURED TO BE EASILY INSTALLED AND TO PROVIDE LOW MAINTENANCE OPERATION. PRIOR TO INSTALLING YOUR NEW POLARIS CLEANER, PLEASE DO THE FOLLOWING:

- 1) Complete and return the warranty card.
- 2) Record your purchase information on the spaces provided below.
- 3) Attach your invoice (or a copy) to this page.

Taking these steps will help ensure prompt warranty service, should it be required. If service is required, please contact your original dealer. If the original dealer does not perform warranty service, please visit www.polarispool.com to locate an independent service company near you. If you are unable to locate a service company, please call our Technical Support department at 1-800-822-7933.

RECORD YOUR POLARIS CLEANER DATA HERE:

Date of Purchase _____ Purchased From _____ Serial Number: _____
(located on machine head)
 City _____ State/Province _____ Zip/Postal Code _____

FCC Statement

This device complies with Part 15 of the FCC Rules and IC licence-exempt RSS standard. Operation is subject to the following two conditions: (1) this device may not cause harmful interference, and (2) this device must accept any interference received, including interference that may cause undesired operation.

NOTE: This equipment has been tested and found to comply with the limits for a Class B digital device, pursuant to part 15 of the FCC Rules. These limits are designed to provide reasonable protection against harmful interference in a residential installation. This equipment generates, uses and can radiate radio frequency energy and, if not installed and used in accordance with the instruction, may cause harmful interference to radio communications. However, there is no guarantee that interference will not occur in a particular installation. If this equipment does cause harmful interference to radio or television reception which can be determined by turning the equipment off and on, the user is encouraged to try to correct interference by one or more of the following measures:

- Reorient or relocate the receiving antenna.
- Increase the separation between the equipment and receiver.
- Connect the equipment into an outlet on circuit different from that to which the receiver is connected.
- Consult the dealer or an experienced radio/TV technician for help.

CAUTION

Any changes or modifications not expressly approved by the part responsible for compliance could void the user's authority to operate the equipment.

NOTE: This device complies with FCC and IC RF radiation exposure limits set forth for general population. This device must be installed to provide a separation distance of at least 20cm from all persons and must not be co-located or operating in conjunction with any other antenna or transmitter.

Under Industry Canada regulations, this radio transmitter may only operate using an antenna of a type and maximum (or lesser) gain approved for the transmitter by Industry Canada. To reduce potential radio interference to other users, the antenna type and its gain should be so chosen that the equivalent isotropically radiated power (e.i.r.p.) is not more than that necessary for successful communication.

Section 1. Important Safety Instructions

Congratulations on purchasing the Polaris Robotic Cleaner. Please read through the entire manual before installing your new robotic pool cleaner. Your cleaner must be installed and operated as specified.

READ AND FOLLOW ALL INSTRUCTIONS

English

⚠ WARNING

Failure to comply with the following warnings can result in permanent injury, electrocution or death.

PREVENT ELECTRICAL SHOCK

To reduce risk of electrical shock:

- Connect unit to receptacle protected by a ground fault circuit interrupter (GFCI). Such a GFCI receptacle should be provided by a qualified installer and should be tested on a routine basis. To test the GFCI, push the test button. The GFCI should interrupt power. Push the reset button. Power should be restored. If the GFCI fails to operate in this manner, the GFCI is defective. If the GFCI interrupts power to the pump without the test button being pushed, a ground current is flowing, indicating the possibility of an electric shock. Do not use this product. Disconnect the cleaner and have the problem corrected by a qualified service representative before using.
- Per the United States National Electrical Code® (NEC®), keep the control unit at least five (5) feet from the edge of the (pool/spa) water. In Canada, the Canadian Electrical Code (CEC) requires a minimum distance of 3m (10 ft.) to be maintained between the pool edge and the control unit. Never submerge the control unit.
- Do not enter pool while the Polaris cleaner is in water.
- Do not bury cord. Locate cord so as to prevent it from being damaged by lawn mowers, hedge trimmers and other equipment.
- To reduce the risk of electrical shock, do not use the Polaris robotic cleaner or control unit if the cord is worn or damaged. Contact Zodiac Pool Systems, Inc. Technical Support immediately for proper servicing and replacement of the damaged cord.
- Double insulation—For continued protection against possible electric shock, use only identical replacement parts when servicing. Do not attempt repair of the Polaris robotic cleaner, control unit, power cord, or floating cable.
- NEVER OPEN CONTROL UNIT.
- DO NOT USE AN EXTENSION CORD TO CONNECT THE UNIT TO ELECTRIC SUPPLY; PROVIDE A PROPERLY LOCATED GFCI RECEPTACLE. THE CONTROL UNIT SHOULD BE PLACED NEAR THE GFCI RECEPTACLE BOX.

PREVENT CHILD INJURY AND DROWNING

- To reduce the risk of injury, do not permit children to operate this product.
- Do not let anyone, especially small children, sit, step, lean, or climb on any equipment installed as part of your pool's operational system.

⚠ CAUTION

Failure to comply with the following warnings could cause damage to pool equipment or personal injury.

- The Polaris cleaner must be installed and operated as specified.
- This product is intended for use with permanently-installed pools. Do not use with storable pools. A permanently-installed pool is constructed in or on the ground or in a building such that it cannot be readily disassembled for storage. A storable pool is constructed so that it is capable of being readily disassembled for storage and reassembled to its original integrity.
- Clean the filter canister in the Polaris cleaner after each use.
- Do not use the product in your pool if the water temperature is above 95° F (35° C) or below 55° F (13° C).

⚠ CAUTION

USE OF THE POLARIS ROBOTIC CLEANER IN A VINYL LINER POOL

Certain vinyl liner patterns are particularly susceptible to rapid surface wear or pattern removal caused by objects coming into contact with the vinyl surface, including pool brushes, pool toys, floats, fountains, chlorine dispensers, and automatic pool cleaners. Some vinyl liner patterns can be seriously scratched or abraded simply by rubbing the surface with a pool brush. Ink from the pattern can also rub off during the installation process or when it comes into contact with objects in the pool. Zodiac Pool Systems, Inc., is not responsible for, and the Limited Warranty does not cover, pattern removal, abrasion or markings on vinyl liners.

SAVE THESE INSTRUCTIONS

Section 2. Cleaner Specifications

2.1 General Specifications

The general specifications for the cleaner are as follows:

Control box supply voltage	100-125 VAC, 60 Hz
Supply voltage	30 V DC
Installed load	150 W max
Cable length	9350/P935, 9450/P945: 60 ft (18 m) 9550/P955: 70ft (21m)
Cleaner size (WxDxH)	16.9 x 18.9 x 10.6 in. (43 x 48 x 27 cm)
Weight of Cleaner	21 lbs. (9.5 kg)
Packed weight	42 lbs. (19 kg)
Filtration	All-purpose filter canister
Cycle lengths	Variable programming

The cleaner is a double-insulated product. A double-insulated electrical appliance is one which has been designed in such a way that it does not require a safety connection to ground. The basic requirement for double-insulation is that no single failure can result in dangerous voltage becoming exposed so that it might cause an electric shock and that this is achieved without relying on an earthed (grounded) metal casing. This is achieved by having two (2) layers of insulating material surrounding live parts or by using reinforced insulation. Therefore, devices having double-insulated construction, such as this cleaner, do not utilize a grounded (three-prong) cord/plug.

Section 3. Assembly

3.1 Unpacking

The packaging should contain the following items:

- Polaris cleaner
- Control unit
- Remote Control (9550 Sport/ P955 only)
- Transport and storage caddy assembly components (Figure 1)
 - (a) handle frame
 - (b) support blocks (x 2)
 - (c) wheels (x 2)
 - (d) wheel locking clips (x 2)
 - (e) wheel axle / hubcap (x 2)
 - (f) base unit
 - (g) cleaner hook
 - (h) caddy handle
 - (i) remote control & attachment hook

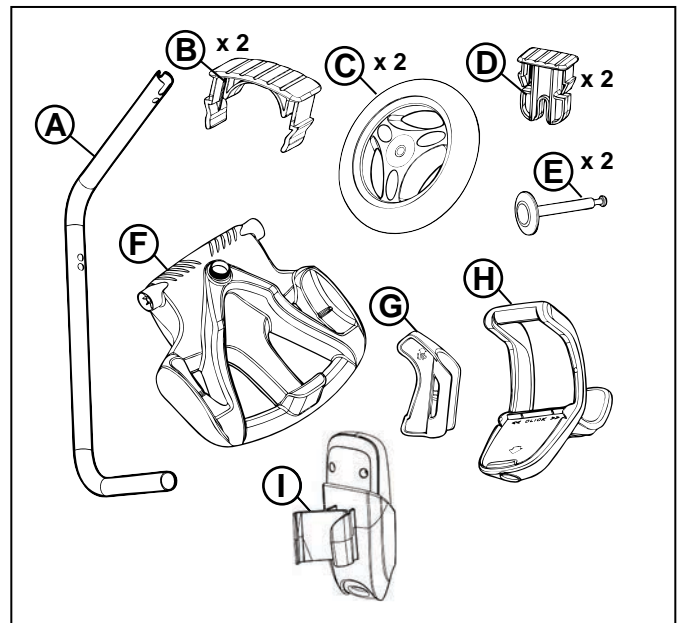

Figure 1. Transport Caddy Assembly Components

When unpacking the cleaner and its components:

- Check to make sure each component is in the box.
- Check cleaner and components for damage during transport.
- If there are any missing parts or damage, contact Zodiac® Technical Support at 1-800-822-7933.

3.2 Assembling the Transport Caddy

1. Unscrew the handnut from the base unit (Figure 2).

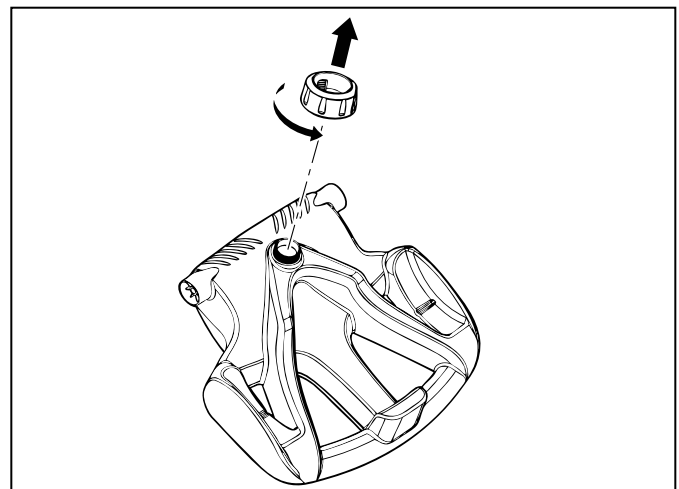

Figure 2. Remove Handnut from Base Unit

2. Insert the metal handle frame tubing into the base unit with notch end at the top, then rotate so the bends are away from you. (Figure 3).

3. Push base unit down (Figure 3) so the metal handle frame is seated in the recess on the underside of the base.

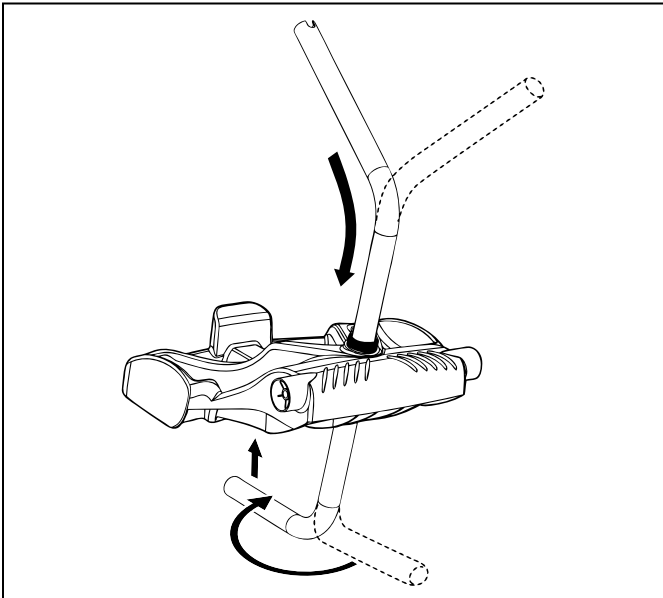

Figure 3. Connect Metal Frame to Base Unit

4. Slide the handnut over the tube and twist to tighten onto base unit (Figure 4).

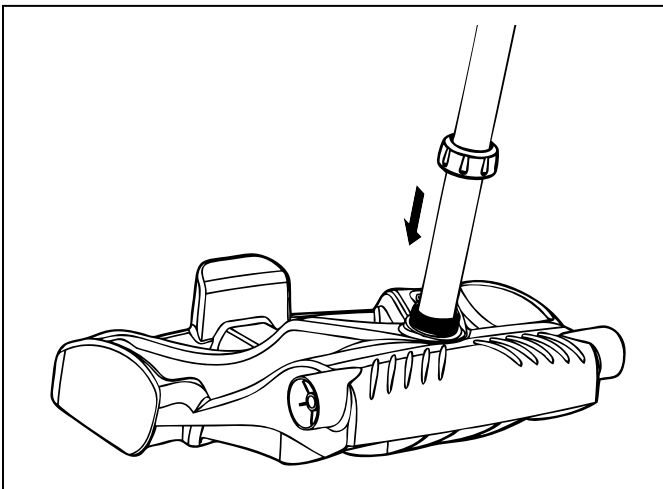

Figure 4. Twist Handnut to Secure Frame

5. Snap two (2) support blocks into place (Figure 5).
6. Slide axle and hubcap piece through center of wheel and attach to base unit. Snap locking clip into place to secure wheel. Repeat to attach both wheels (Figure 5).

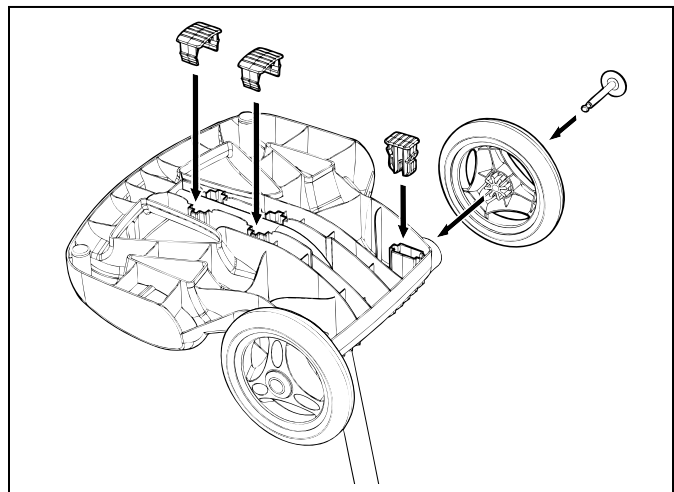

Figure 5. Snap in Support Blocks and Attach Wheels

7. Slide the control unit base / caddy handle attachment down over the metal tubing until it snaps into place. (See Figure 6).

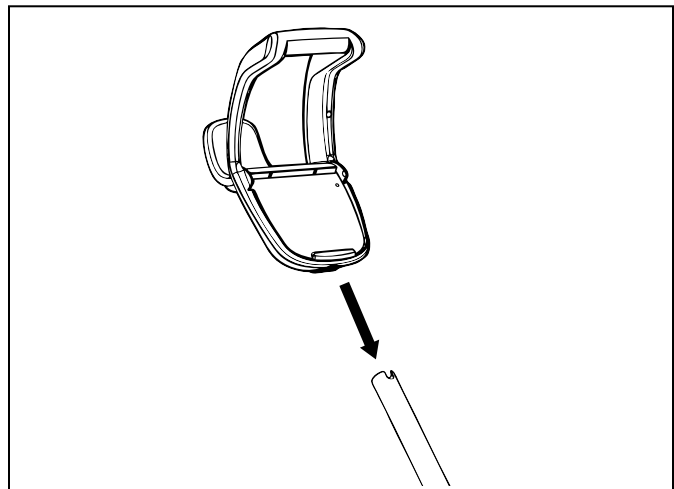

Figure 6. Attach Caddy Handle

- Align cleaner hook pins with the top holes in the handle tube and snap into place (Figure 7).

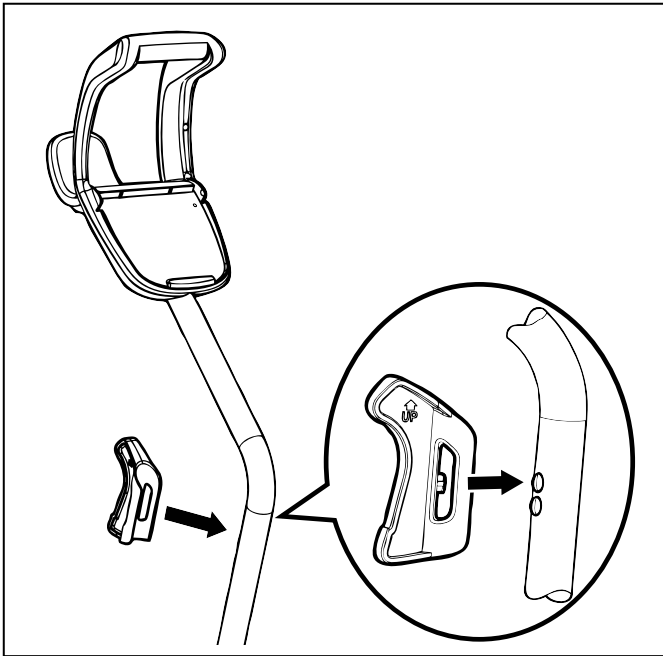

Figure 7. Snap Cleaner Hook into Place

- (9550 Sport/P955)** Locate pin on the remote control holder and align it with the receptacle on the handle of the caddy to attach the remote control unit to caddy (Figure 8).

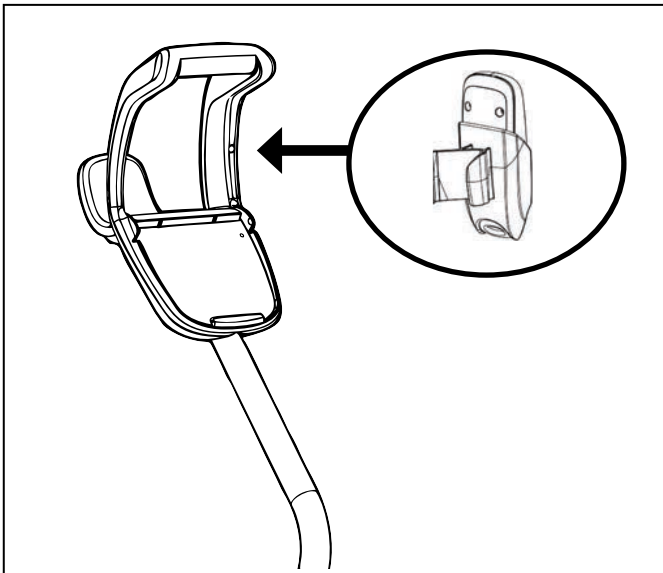

Figure 8. Snap Remote Control Holder into Place

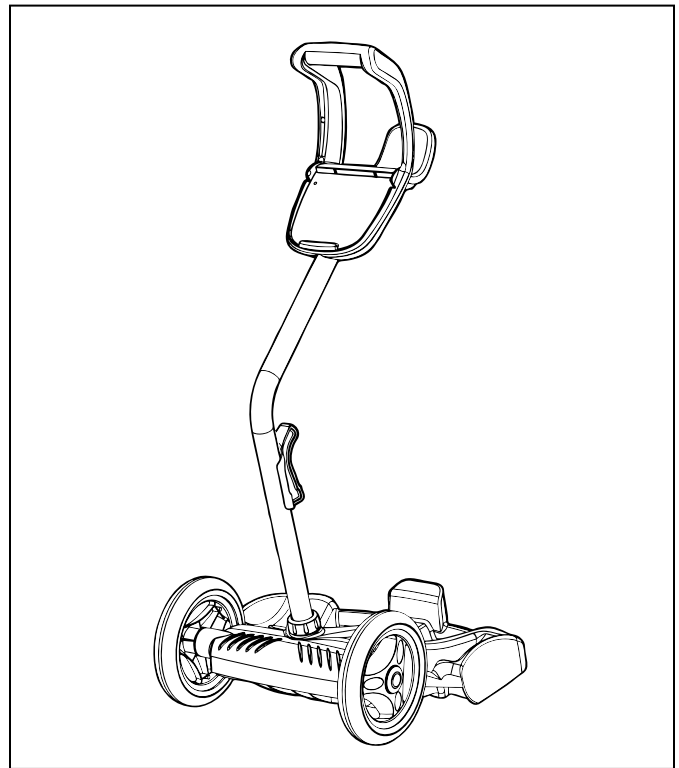

Figure 9. Fully Assembled Transport Caddy

3.3 Connecting the Control Unit to the Caddy

- Align the bottom of the control unit with the notch at bottom of the control unit hook on the caddy (Figure 10).

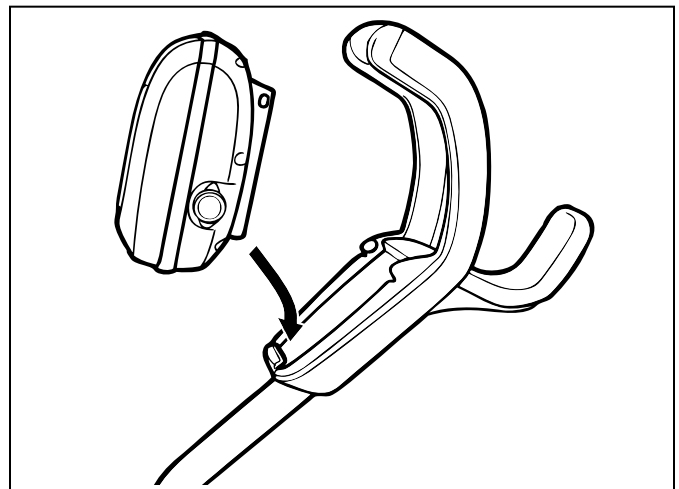

Figure 10. Align Control Unit with Caddy Hook

- Press control unit onto the caddy hook until it snaps and locks into position (Figure 11).

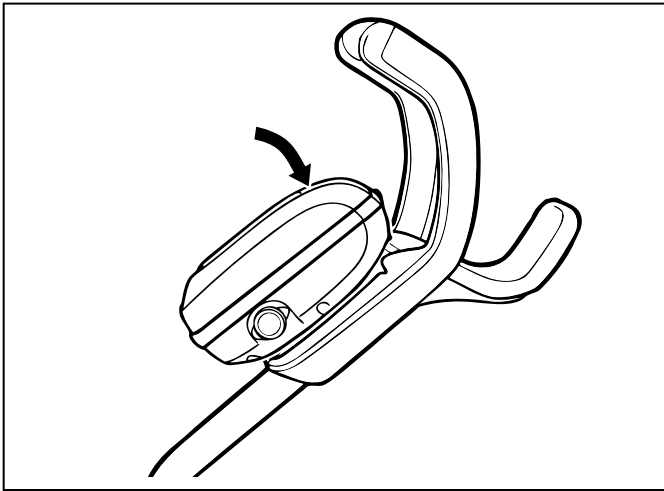

Figure 11. Attach the Control Unit onto Caddy

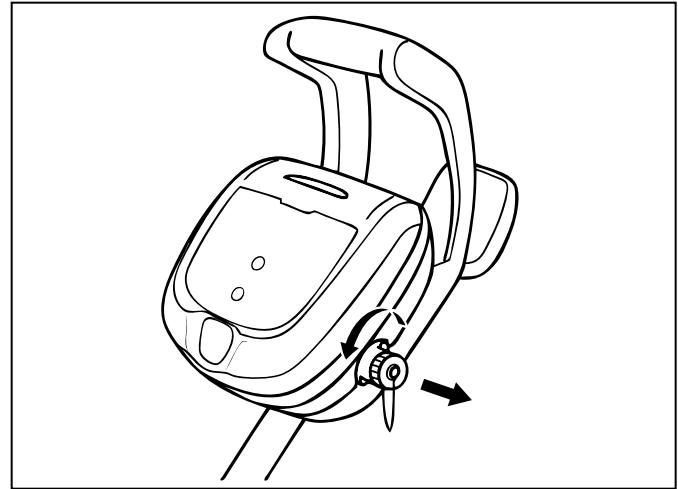

Figure 12. Remove Protective Cap

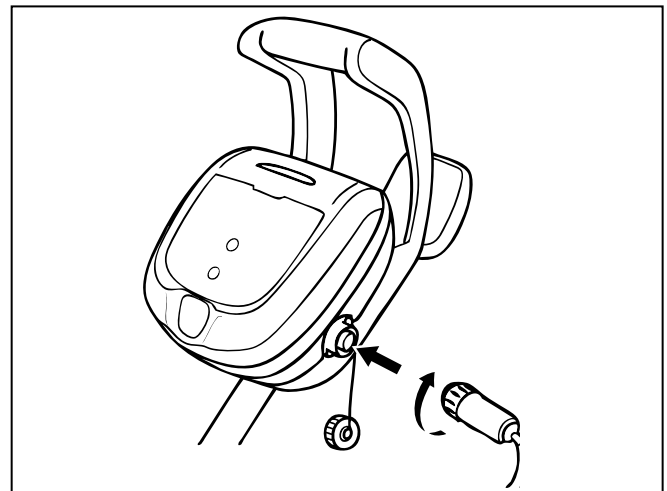

Figure 13. Connect Power Cable

3.4 Connecting to a Power Source

⚠ WARNING

Failure to comply with the following warnings can result in permanent injury, electrocution or drowning.

PREVENT ELECTRICAL SHOCK

- **U.S.:** Per NEC® requirements, keep the control unit at least five (5) ft. (1.5 m) from the edge of the pool.
- **CANADA:** Per CEC requirements, keep the control unit at least three (3) m (10 ft.) from the edge of the pool.
- Only connect the control unit to a receptacle protected by a ground fault circuit interrupter (GFCI). Contact a certified electrician if you cannot verify that the receptacle is protected by a GFCI.
- Do not use an extension cord to connect the control unit.
- Do not allow anyone to swim while the cleaner is in the pool.
- The control unit is water-resistant, not waterproof. In order to prevent electrocution, never submerge the control unit or leave exposed to inclement weather.

1. Unscrew the protective cap for the power cable from the side of the control unit by turning counter-clockwise (Figure 12).

2. Grip the notched end of the floating power cable, insert into the control unit, and turn clockwise to tighten. (Figure 13.)

NOTE: To avoid damaging the power cable, do not try to twist the entire cable housing (see below).

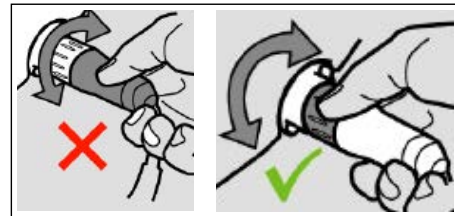

NOTE: To avoid exposing the power cable connector pins to water, be sure the connector is screwed in all the way and there is no gap. (see below).

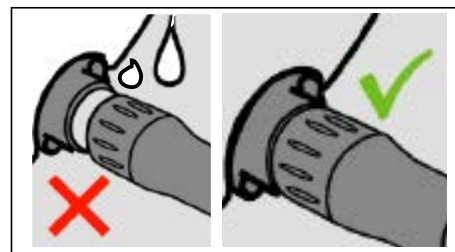

Section 4. Operation

⚠ CAUTION

To prevent damage to the cleaner, be sure to adhere to the following guidelines:

- Remove the cleaner from the pool after the cleaning cycle is completed and store on the caddy out of direct sunlight or inclement weather.
- Never lift the cleaner out of the pool by the floating cable. Always use the lift feature to remove cleaner from the pool.
- Take additional care when lifting the cleaner out of the pool. It becomes heavier when filled with water.
- Always remove the cleaner from pool when super chlorinating or adding acid.
- Do not handle cleaner while it is in operation.

IMPORTANT

- Always make sure the cleaner head is fully submerged before you begin operation.
- Clean the filter canister after each cleaning cycle.
- Do not leave your cleaner in the pool on a permanent basis.
- At the end of each cycle, remove the cleaner from the pool. Start at the cleaner head and untangle any coils in the cable before storing the cleaner.

When the control unit is powered on with the floating cable attached, the operating time for the current selected cycle is displayed.

The Polaris robotic cleaner includes a safety feature that automatically stops the cleaner if it is powered on but not submerged in water. For pools equipped with a beach area, this safety feature is programmed to drive the cleaner in reverse and back into the pool when the impeller is out of the water.

4.1 Submerging the Cleaner

1. Submerge the cleaner in the pool and remove any air trapped inside by keeping the unit vertical (Figure 15).

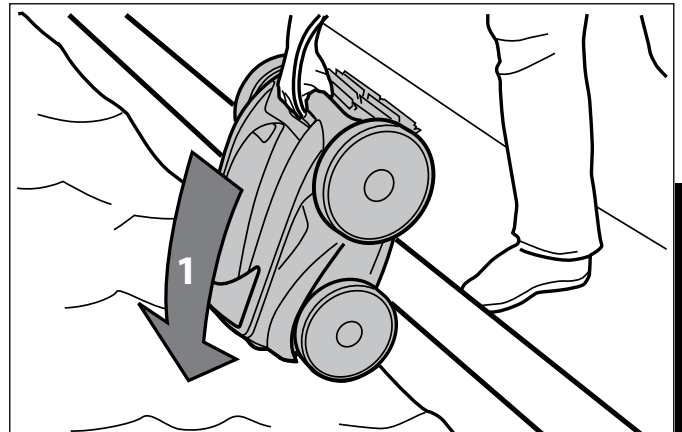

Figure 15. Submerge the Cleaner Vertically

2. Ensure the unit sinks to the bottom of the pool and does not float (Figure 16).

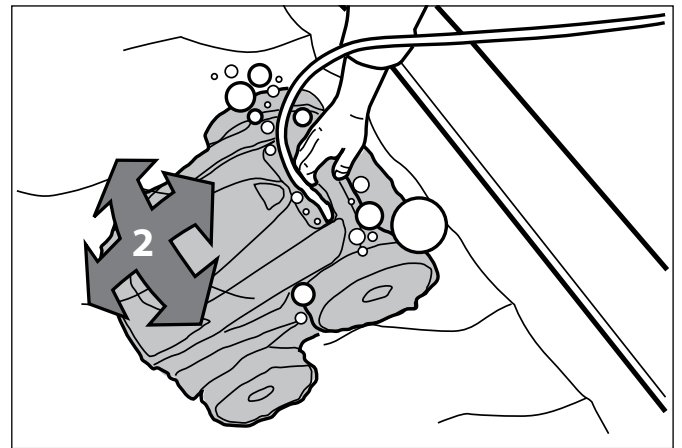

Figure 16. Cleaner Sinking to the Bottom of the Pool

3. Spread out the floating cable over the pool, ensuring there are no kinks or coils in the cable (Figure 17).

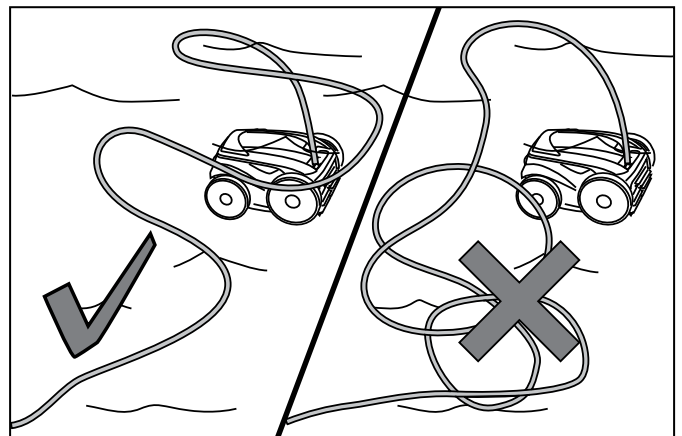
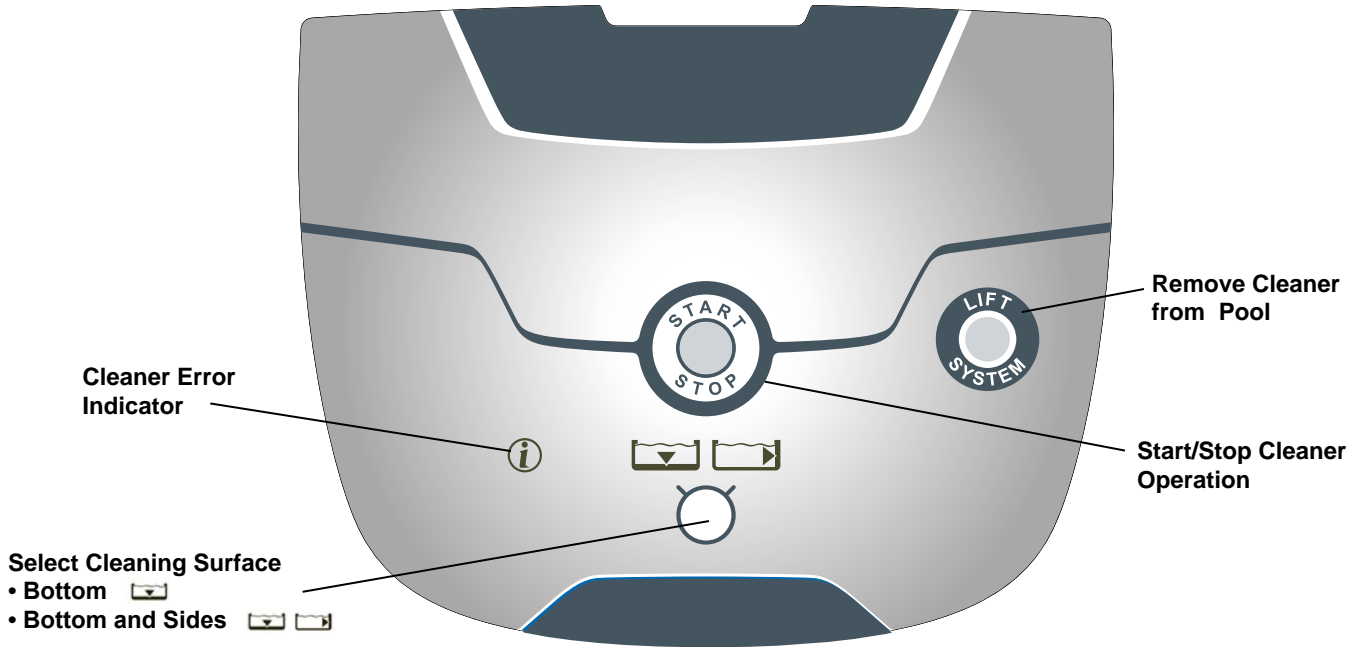

Figure 17. Spread Floating Cable Over the Pool

4.2 The Polaris 9350/P935 Cleaner Control Unit

English



4.3 The Polaris 9450 Sport/P945 Cleaner Control Unit



4.4 The Polaris 9550 Sport/P955 Cleaner Control Unit



English

4.5 Starting the Cleaner

The default cleaning surface setting for the Polaris cleaners is Bottom Surface . To change the current programmed cycle, see *Section 5. Programming the Cleaner*.

Select Cleaning Surface (all models):

Use to change cleaning surface setting.



Toggle between: **Bottom Only**
Bottom and Sides
Waterline (9550 Sport/P955)

Select Cleaning Intensity Level (9550 Sport/P955 only):

Use to choose cleaning intensity level.



Toggle between: **INTENSIVE**
HIGH INTENSITY

Select Pool Shape (9550 Sport/P955 only):

Use to choose pool shape.



Toggle between: **RECTANGULAR**
FREEFORM

Begin Cleaning:

After selecting the cleaning surface and other options as applicable, press to begin operation.

The screen displays the time remaining for the selected cycle. For example, 0:44 on the display indicates that cleaning will be completed in 44 minutes.

NOTE: The control unit automatically switches to standby power mode after 10 minutes of inactivity and the display screen turns off. Press any key to exit standby mode. Cleaner will continue to function in standby mode if in the middle of a cleaning cycle.

4.6 Stopping the Cleaner and Removing from the Pool

The automated Lift System makes removing the cleaner from the pool simple. The Lift System will move the cleaner toward the edge of the pool then drive it to the surface for removal.

- At the end of the cleaning cycle, or at any time during a cleaning cycle, press  to begin the automated lift procedure.

Press and hold the Lift System button to turn cleaner to the left. Cleaner will keep rotating left. Once the cleaner is oriented towards the wall of your choice, release the button.

Press and release the Lift System button and the cleaner will drive up the wall and to the water line and wait to be retrieved.

The screen displays **LIFT** when the Lift System is in operation.

NOTE: To stop the lift procedure at any time, press .

- When the cleaner is within arm's reach, use the handle to remove from the water (Figures 18, 19). Never lift the cleaner out of the pool by the floating cable.

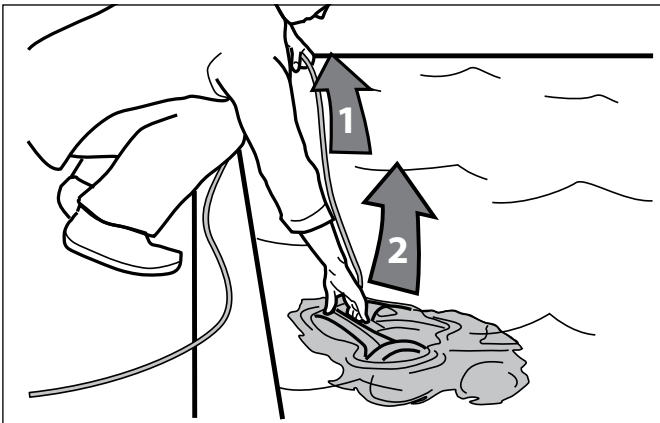

Figure 18. Remove Cleaner From Pool with Handle

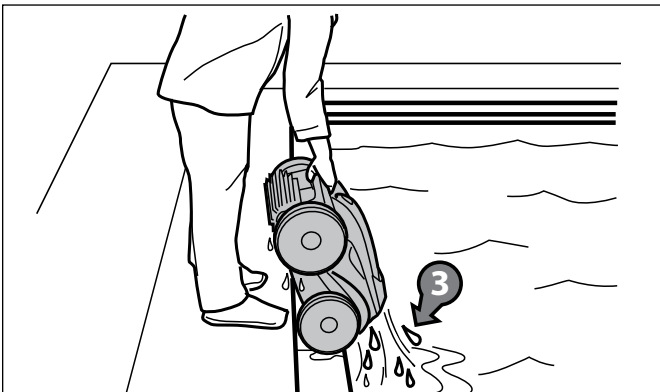

Figure 19. Keep Cleaner Vertical to Drain Water

4.7 Operating the Cleaner with the Remote Control (9550 Sport/P955 only)

The Polaris 9550 Sport and P955 robotic cleaner comes with a handheld remote control stored on the cleaner caddy next to the control unit. The remote control is factory-synchronized to your cleaner's control unit.

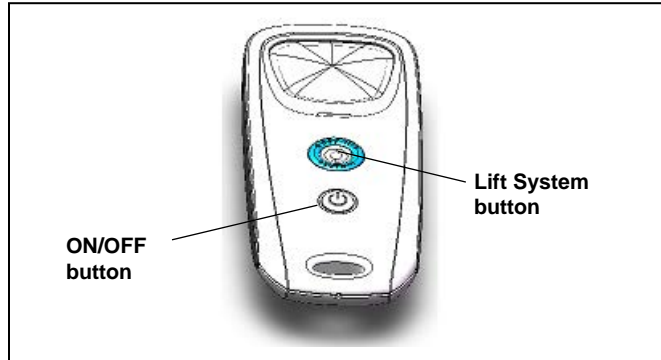



Figure 20. 9550 Sport/P955 Remote Control

- To turn on the remote control:

Press  (see Figure 20) and hold for 3 seconds.

The display shows **---** to indicate the cleaner is now operating in remote control mode.

- To pilot the cleaner, point the device toward the cleaner in the water and move directionally as shown in Figure 21.

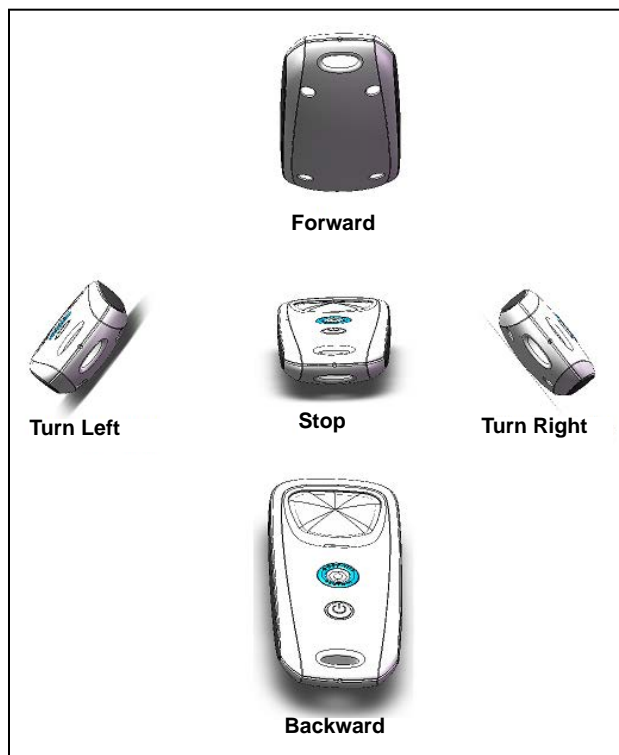



Figure 21. Remote Control Directional Commands

- To remove the cleaner from the pool using the remote control, press  (see Figure 20).



The cleaner rotates left until you release the Lift System button.

4.8 Synchronizing the Remote Control

Even though the remote control is factory-synchronized to your cleaner's control unit, it may be necessary to synchronize again if you need to replace either the control unit or the remote control.

- To synchronize the remote control to the control unit:

Press  and hold for 3 seconds to turn on remote. Plug the control unit into a power source.

When the display shows the operating time, press  and  simultaneously for six (6) seconds.

- The display shows  followed by the normal operating time display to indicate the cleaner is now synched with the remote and ready to begin operating in remote control mode.

4.9 Storing the Cleaner

The cleaner must be cleaned regularly using slightly soapy clean water. Do not use solvents such as trichlorethylene or its equivalent. Rinse the cleaner generously using clean water. Do not let your cleaner dry in direct sunlight near the pool. The cleaner must be stored on its caddy so that it dries quickly.

1. Place the rear wheels on the caddy side wedges.
2. Place cleaner in vertical position on the caddy base and clip to hook (Figure 23).
3. Disconnect the cable from the control unit. Replace the protective cap on the control unit.
4. Starting at the cleaner head. Remove all coils and tangles from the cable (Figure 22).

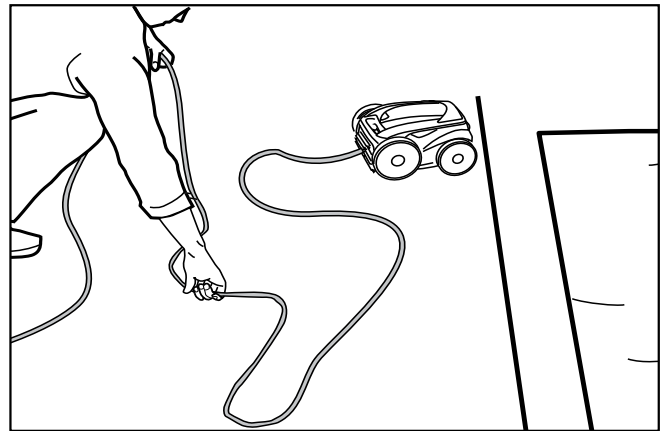

Figure 22. Smooth the Power Cable

5. Loosely coil the power cable starting at the cleaner and moving toward the connection point at control unit. Store the cable by wrapping it around the hook located on the front of the caddy (Figure 23).

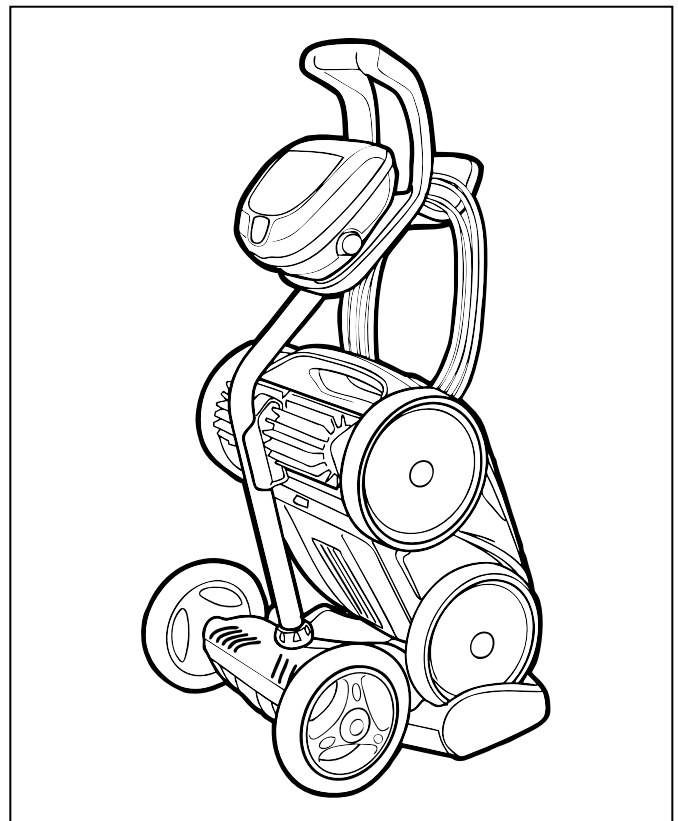

Figure 23. Cleaner Correctly Stored on Caddy

Section 5. Programming the Cleaner

(9450 Sport/P945 and 9550 Sport/P955 only)

You can program up to seven preset cleaning cycles to run the cleaner on a specific day and time when you are away from the pool.

NOTE: You cannot change programming or display current day and time during a cleaning cycle.

5.1 Displaying Current Day and Time

- Press to display current day and time in 24-hour clock format.

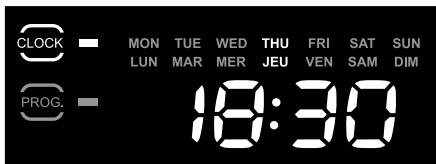

Current day and time is displayed for 5 seconds.

5.2 Changing the Clock Day and Time

- Press and hold for three (3) seconds.



All days of the week flash twice.

- Press or buttons to cycle through seven (7) days and display desired day.

- Press to select.



Current hour setting flashes.

- Press or buttons to cycle through 24 hours and display desired hour setting.

NOTE: Control unit is set to display time in 24-hour clock format. Time setting will cycle through 1-24.

- Press to select.



Current minutes setting flashes.

- Press or buttons to cycle through 1-59 minutes and display desired minutes setting.
- Press to select.
- Press to set time and exit the menu.
- Press to display current day and time setting and verify the time you set is correct.

5.3 Changing Default Cleaning Times

Use to change cleaning surface setting.



Default cleaning times are:

Bottom Only: 1 hour 30 minutes

Bottom and Sides:
2 hours 30 minutes

Waterline (9550 Sport/P955):
Variable cleaning time depending on settings



- Press or buttons to increase or decrease cleaning time in 30-minute increments.
- Press to select.

5.4 Programming Cleaning Cycles





You can program up to seven cleaning cycles. Program cleaning for either seven consecutive cycles or the same cycle repeated over several weeks (e.g., every Wednesday and Saturday for three weeks).



1. Choose pool cleaning settings to program.

All models:

Choose   to select either bottom of pool or bottom plus sides of pool.

9550 Sport/P955:

- Choose  to select waterline only in addition to bottom or bottom plus sides options.
- Choose   to select intensive or high intensity level cleaning.
- Choose   to select pool shape.

2. Press  to view current programmed cleaning cycles. Cycle day and time is displayed for three seconds.
3. When the cleaning cycle you want to change is displayed, press and hold  for 3 to 5 seconds. The days of the week flash twice.

NOTE: If the display flashes all zeros, the time has not been set (new cleaner). Day and time must be set before you can program cleaning times, see section 5.2 *Changing the Clock Day and Time*.

4. Press  or  buttons to cycle through 7 days of the week.

5. Press  to select.

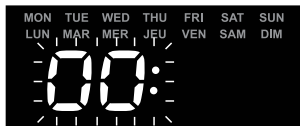



Hour setting flashes twice.

6. Press  or  buttons to cycle through 24 hours.

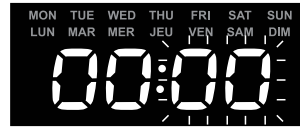
7. Press  to select.



Minutes setting flashes zero.

8. Press  or  buttons to cycle through four 15- minute increments (00, 15, 30, or 45).

10. Press  to select.



The next day to program flashes.



11. Press  to program an additional cleaning cycle for a different day **OR**

Press  to exit the programming menu. Days of the week are lit indicating programs stored in the control unit memory for that day.

5.5 Canceling Cleaning Cycles

To Cancel an Individual Program:

1. Press  and hold for 3 to 5 seconds. The days of the week flash twice.

2. Press  or  buttons to cycle through seven (7) days.

NOTE: If the day of the week flashes with no time displayed, there is no program set for that day.

3. Press  and hold for 3 to 5 seconds to delete programming for the selected day.

Press  to exit.

To Cancel All Programs:

1. Press  to make sure you have exited the Programming Menu.

2. Press and hold  to delete all programming in the control unit.

The display will turn off for one (1) second. When all programs are cancelled, the current day and time is displayed on the screen with no days of the week lit.

Section 6. Cleaning and Maintenance

WARNING

To avoid electric shock and other hazards which could result in permanent injury or death, disconnect (unplug) the cleaner from the power source before performing any cleaning and maintenance.

6.1 Cleaning the Filter Canister

The filter canister should be cleaned at the end of each cycle.

1. Make sure the control unit cable is disconnected from the electrical outlet or the floating cable has been disconnected from the control unit.
2. Remove the cleaner from the water and let the remaining water drain by maintaining the cleaner in the vertical position.
3. Set the unit on its wheels.
4. To remove the filter canister assembly from the cleaner, follow steps 5 through 8.
5. Push the cover lock (1) and lift the cover (2) until it is secured in the vertical position. (Figure 24).

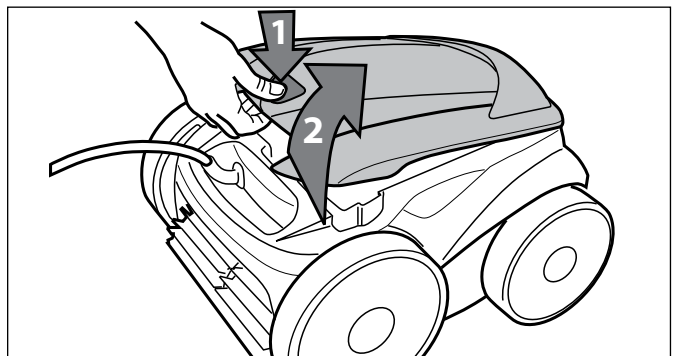

Figure 24. Lift Cleaner Cover

6. Remove the filter canister assembly from the body (3), as shown in Figure 25.

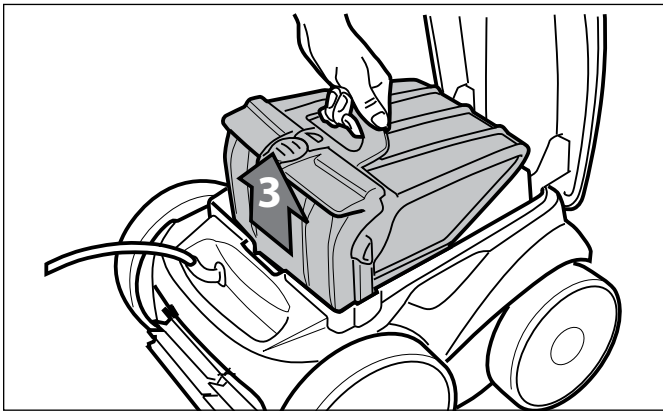

Figure 25. Remove Filter Canister Assembly

7. Push the quick release button on the canister assembly (4) and pull open the filter assembly (5), as shown in Figure 26.

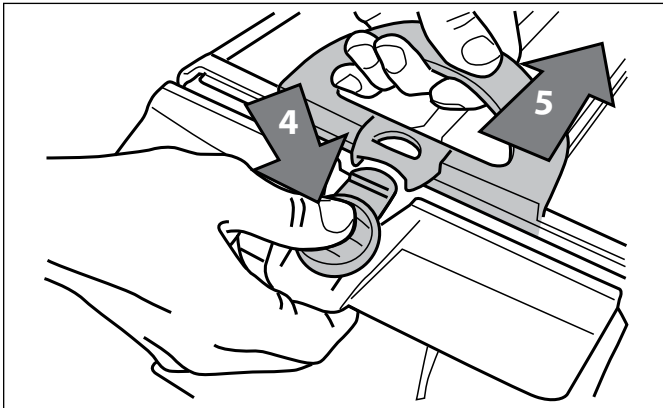

Figure 26. Open Filter Canister Assembly

8. Separate the filter canister from the filter support (6), as shown in Figure 27.

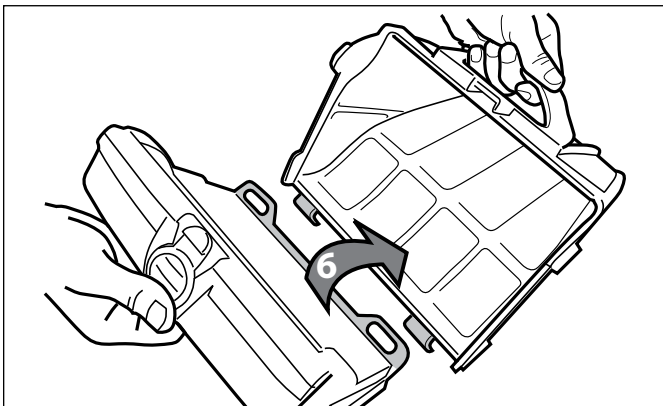

Figure 27. Remove Filter Canister

9. Empty all debris from the filter canister, then rinse the canister, the filter support, and the cleaner under water or using a hose, as shown in Figure 28.

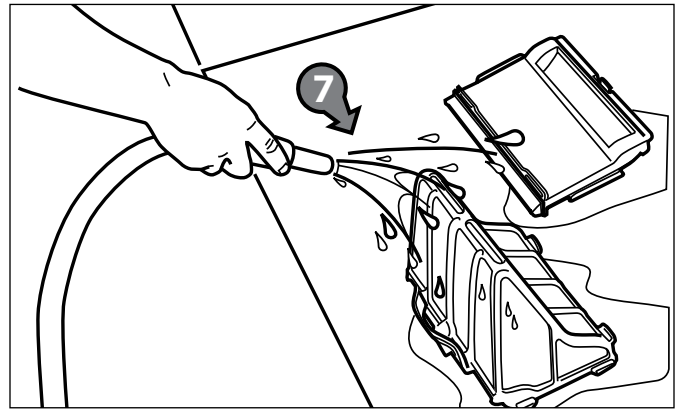
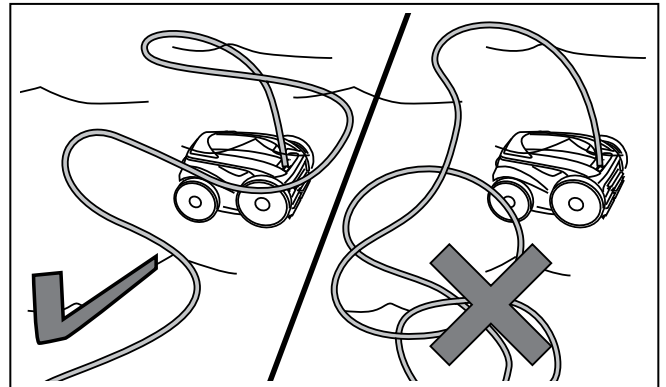

Figure 28. Wash Filter Canister

6.2. Cord Tangling



IMPORTANT

Cleaner power cable may become tangled if correct procedure is not followed after each cleaning cycle.

Tangling of the power cable can occur more frequently when operating the cleaner on the automatic timer 7-Day Programmed Cycle (9450/P945 and 9550/P955). Do not leave the cleaner unattended for prolonged periods and follow the procedure below to avoid excessive tangling.

After every cleaning cycle:

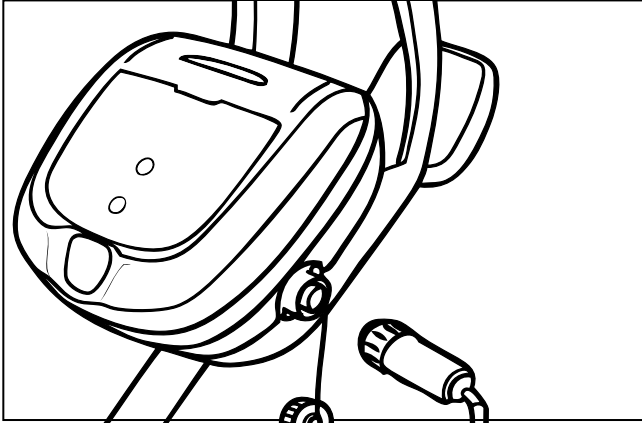

1. Unplug power to the cleaner at the control unit.

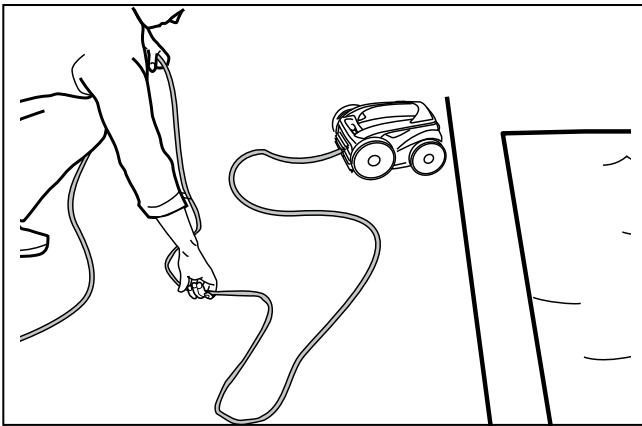

2. Remove the cleaner from the pool and untangle all kinks and coils in the power cable starting at the cleaner head.

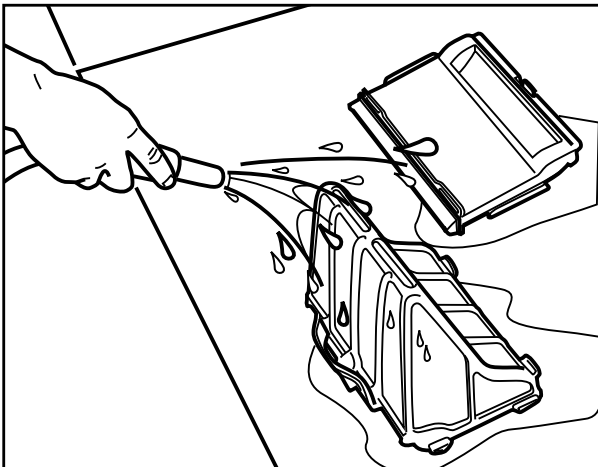

3. Remove filter canister and rinse with clean water. Plug power cord back into control unit and store cleaner for next use.

6.3 Replacing the Brushes

The cleaner is fitted with PVC brushes. There are "wear" indicators on the brushes (Figure 29). To maintain cleaner performance at its best you need to replace the brushes as soon as one of the wear indicators is reached (even if the blade wear is not even). It is recommended that you replace the brushes when the rubber is worn down to the top of the wear indicator (or every two years, whichever comes first).

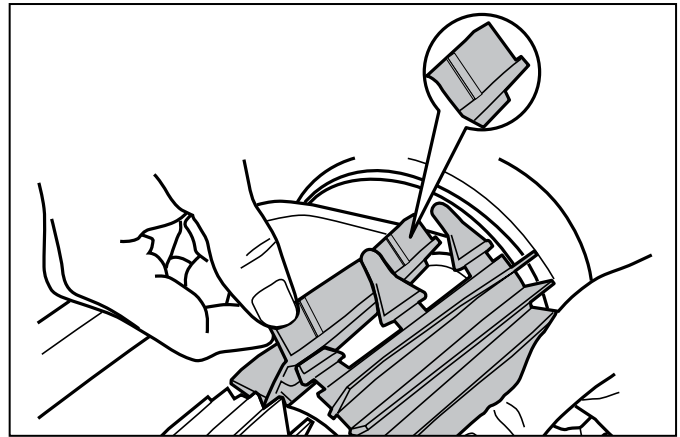

Figure 29. Wear Indicators

1. Lift the cleaner to a vertical position so that the handle is up (Figure 30).

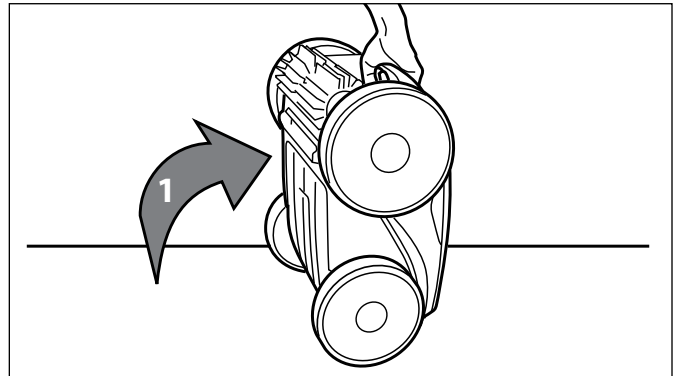

Figure 30. Cleaner in Upright Position

2. Separate the edges of the brush and undo the tabs (Figure 31). Remove the worn brushes.

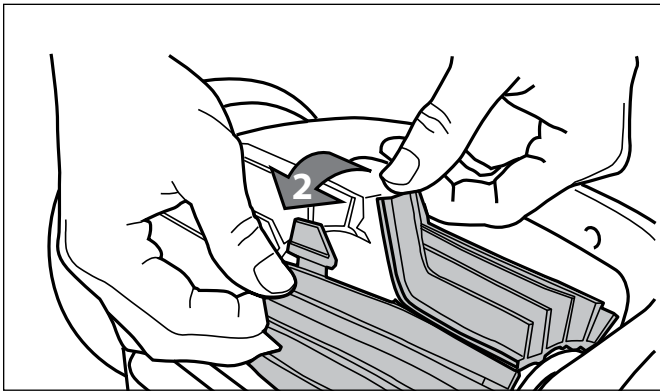

Figure 31. Undo the Tabs of the Brush

3. To install a new brush, position the new brush on the roller with the spikes facing downwards (Figure 32).

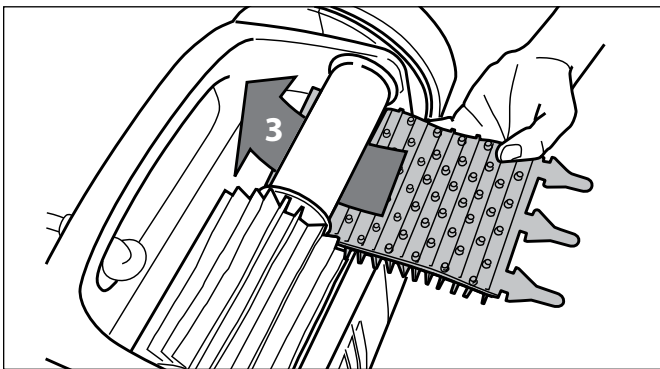

Figure 32. Install the New Brush

4. Thread each tab into the slot provided and gently feed it through until the heel comes out at the other side of the slot (Figure 33).

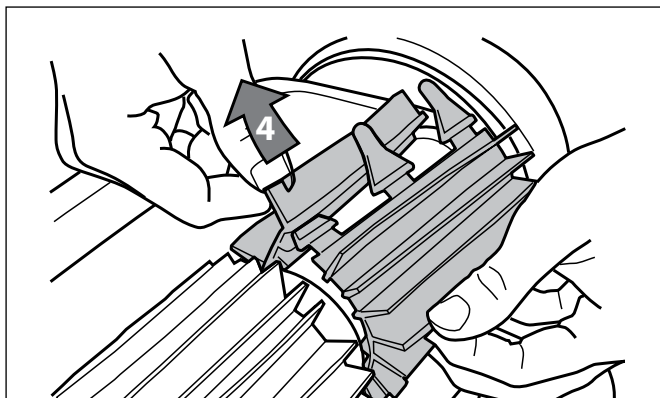

Figure 33. Pull Tabs Through Each Slot

5. Use a pair of scissors to cut the tabs 3/4 inch from the heel so that they are no higher than the spikes (Figure 34).

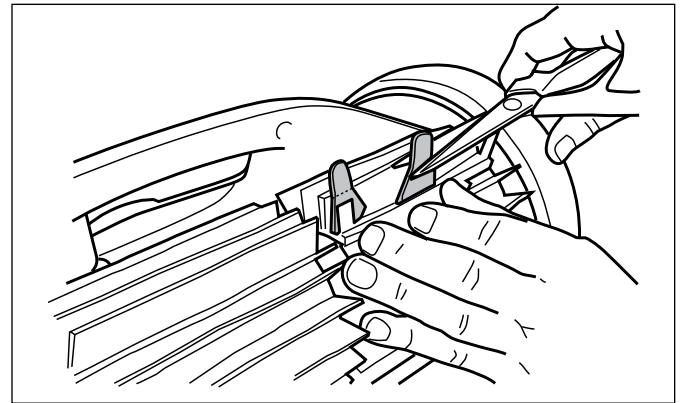

Figure 34. Cut Tabs

6. Repeat this procedure to install the second brush.

6.4 Replacing the Tires

1. Pull on the inside of the old tire to remove the tire lip from the wheel (Figure 35).

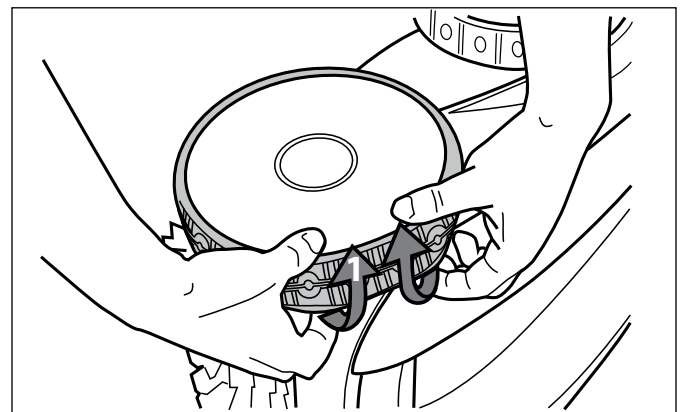

Figure 35. Pull the Old Tire Over the Wheel

2. Remove the old tire (Figure 36).

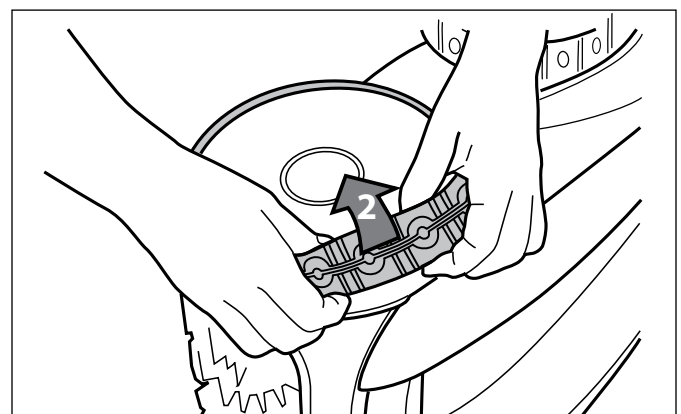

Figure 36. Remove the Old Tire

3. To replace the tire, position the tire on the wheel making sure to orient the tire so that the word **INSIDE** is toward the body of the cleaner (Figure 37).

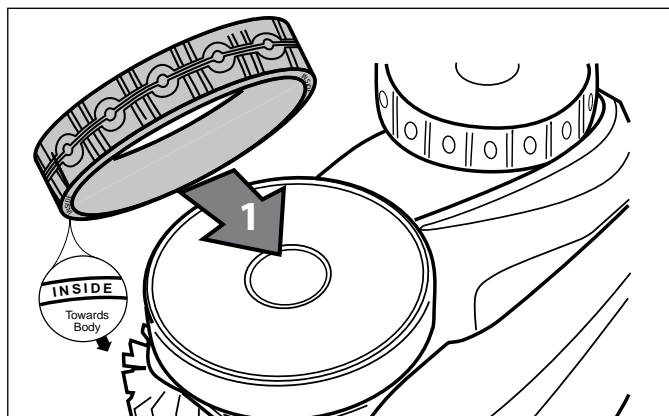

Figure 37. Tire Replacement Orientation

4. Push one side of the tire on to the wheel and fit the rib of the tire in the groove of the wheel (Figure 38).

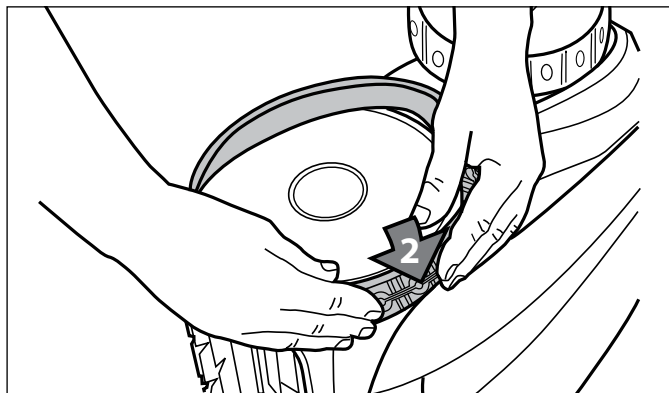

Figure 38. Start on One Side of the Tire

5. Work the tire onto the wheel and verify the rib of the tire is positioned properly within the groove of the wheel (Figure 39).

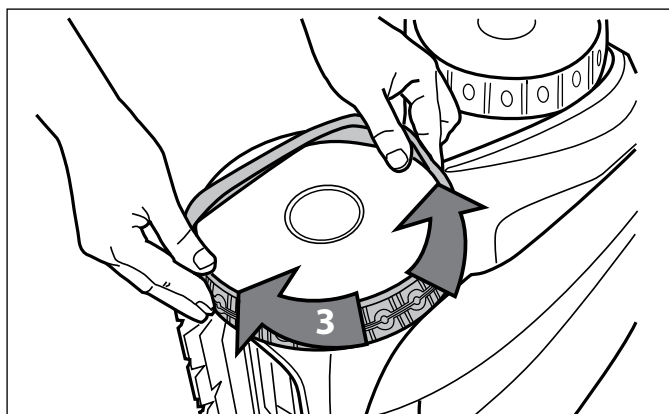

Figure 39. Work the Tire On Around the Wheel

6. Push and position the rib of the inner side of the tire in the groove of the wheel (Figure 40). If needed, turn the wheel gently to help with installation.

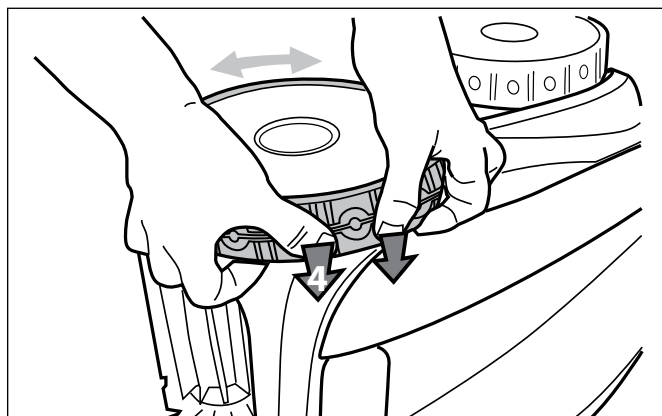



Figure 40. Push the Tire into Place on the Wheel

Section 7. Spare Parts

The complete spare parts list and exploded view is available on the Polaris website at www.polarispool.com. In Canada, parts list and exploded view is available at www.polarispool.ca

Section 8. Troubleshooting



8.1 Using the Information LED for Troubleshooting (9350 / P935 Cleaner)

The Information LED  on the control unit flashes in a specific sequence to indicate one of three possible cleaner malfunctions.

Information LED Flashing	Solution
LED flashes once with one second interval.	Unplug the floating cable from the control unit and reconnect. If the problem is not resolved through troubleshooting, contact Polaris Technical Support at (USA) 1-800-822-7933.
LED flashes twice with one second interval	Turn cleaner wheels to ensure they are not jammed. Check brushes for debris. Start a new cleaning cycle. If the problem persists, contact Polaris Technical Support at (USA) 1-800-822-7933.
LED flashes three times with one second interval	Check the pump axis for debris. Check propellor for debris. Clean the filter. Start a new cleaning cycle. If the problem persists, contact Polaris Technical Support at (USA) 1-800-822-7933.

8.2 Viewing Cleaner Status Information for Troubleshooting (9450 Sport/P945 and 9550 Sport/P955)

Information about your cleaner's current status and any relevant error condition is available through a troubleshooting status screen. To view this information:

1. Remove cleaner from the pool and turn power off.
2. Press  and  at the same time and hold for at least five (5) seconds.

The following cleaner operation messages are displayed consecutively for three (3) seconds:



Total hours cleaner has operated since new.



Last error code (if cleaner has had at least one error).



Time (in operating hours) the error occurred.

After cycling through each message, control unit returns to current day and time display.



8.3 General Troubleshooting

The following table lists some of the more common symptoms, causes and solutions encountered when using the 9450 Sport / P945 and the 9550 Sport / P955 cleaner.

Problem	Cause	Solution
The flashing indicator lights (9350/P935) or error code on the display (9450/P945, 9550/P955) appear just after start (either pressing Power or Cycle button for less than 20 seconds). NOTE: If the flashing lights are accompanied by an error code on the display, refer to section 8.4 <i>Control Unit Error Codes</i> .	Floating cable may not be plugged into the control unit correctly.	Unplug floating cable from the control unit and reconnect.
	Cleaner may not be fully submerged.	Remove cleaner from the pool and re-submerge, see <i>Submerging the Cleaner</i> .
	Cleaner may need to be reset and begin a new cycle.	Press power button OFF, then Cycle I or Cycle II to begin a new cycle.
	Propellor may be jammed and not turning correctly.	Contact Polaris Technical Support at (USA) 1-800-822-7933.
	Wheels may be jammed and not turning correctly.	Contact Polaris Technical Support at (USA) 1-800-822-7933.
The flashing lights appear during the cleaning cycle.	Cleaner may be sucking air (lights will appear after 60 seconds air intake)	Remove cleaner from the pool and re-submerge, see <i>Submerging the Cleaner</i> .
The cleaner does not stay firmly on the pool bottom.	There is air in the appliance casing.	Submerge the cleaner following the procedure in <i>Submerging the Cleaner</i> .
	The filter canister is full or dirty.	Clean the filter canister, see <i>Cleaning the Filter Canister</i> .
The cleaner does not or no longer climbs the pool sides.	The filter canister is full or dirty.	Clean the filter canister, see <i>Cleaning the Filter Canister</i> .
	Sides of pool are slippery or slimy. Although the water seems clear, microscopic algae, invisible to the human eye, are present in the pool. As a result the pool sides become slippery and prevent the cleaner from climbing. Check tires for wear and replace as necessary.	Do a shock chlorination treatment and slightly reduce the pH. DO NOT leave the cleaner in the pool during this treatment.
On startup the cleaner does not move.	Not supplied with electricity.	The outlet, the control unit is connected to, is not supplying electrical power. Check that the outlet to which the control unit is connected is receiving electricity.
	Unit is turned ON.	Check that you have started one (1) of the two (2) programs and check that the indicator for the selected program is lit. If the indicator light is not lit, turn the wheels then disconnect the control unit and wait at least 20 seconds before reconnecting. If the problem persists, contact Polaris Technical Support at (USA) 1-800-822-7933.
Cable is tangling in the pool	Too much cable length in the water.	Do not unravel the entire cable length. Place only the required length of cable in the water and place the rest on the side of the pool. Follow the procedure in <i>Cord Tangling</i> to avoid and correct tangled cord.
The cleaner is not cleaning effectively.	The brushes have become smooth or the "wear" indicator shows.	Replace the brushes following the procedure in <i>Replacing the Brushes</i> .
	Filter canister is full or dirty.	Clean the filter canister following the procedure in <i>Cleaning the Filter Canister</i> .
	Floating cable is excessively coiled or kinked.	Make sure the floating cable is spread out over the pool. Ensure the cable is not too tightly wrapped or coiled when storing. If the problem persists, lay the cable straight in the sun to relax it and remove kinks.

8.4 Control Unit Error Codes (9450 Sport/P945 and 9550 Sport/P955)

The control unit will display one of ten different error codes to indicate specific problems with either the control unit or mechanically with the cleaner.

- To remove an error code after troubleshooting, press any key and the control box turns off.
- If an error code is displayed and no key pressed, the screen goes into standby mode after 10 minutes of inactivity. Press any key to turn the screen back on.
- When an error is detected, programming for the control unit is temporarily suspended. The  button is turned off. Press and hold the  button to clear the error code and reactivate current programming.

Error Code	Cause	Solution
1 2 3	(1) Pump short-circuit. (2) Right side traction motor short-circuit (3) Left side traction motor short-circuit	<ul style="list-style-type: none"> • Check for any small debris or cable stopping brushes from turning freely. • Check the connector pins in the power cable for corrosion or a bent pin. • Turn each wheel one quarter turn in one direction repeatedly until rotation is smooth and not catching, then repeat turning wheel in the opposite direction until rotation is smooth. • If problem is not resolved through troubleshooting, contact Polaris Technical Support at (USA) 1-800-822-7933.
4	Pump motor overconsumption	<ul style="list-style-type: none"> • Check for small debris or hair in the fan. • Clean the filter canister.
5 6	(5) Right side drive motors overconsumption (6) Left side drive motors overconsumption	<ul style="list-style-type: none"> • Check for any small debris or hair and that the cable is not caught, stopping brushes from turning freely. • Turn each wheel one quarter turn in one direction repeatedly until rotation is smooth and not catching, then repeat turning wheel in the opposite direction until rotation is smooth.
7 8	(7) Cleaner floats on the surface. (8) Cleaner is turned on and running out of water.	<ul style="list-style-type: none"> • Turn cleaner power off, then submerge cleaner according to correct procedure.
9	NOT A CLEANER ERROR	<ul style="list-style-type: none"> • End of cycle status code. Cleaner function is normal. No action required.
10	Cleaner and control box communication error.	<ul style="list-style-type: none"> • Turn cleaner power off then back on to restart the program. • Check connection of the floating cable on the control box. • Check the connector pins in the power cable for corrosion or a bent pin. • If problem is not resolved through troubleshooting, contact Polaris Technical Support at (USA) 1-800-822-7933.

Zodiac Pool Systems, Inc.

2620 Commerce Way, Vista, CA 92081

1.800.822.7933 | www.ZodiacPoolSystems.com

Zodiac Pool Systems Canada, Inc.

2115 South Service Road West, Unit 3

Oakville, Ontario • Canada L6L 5W2

1.888.647.4004 | www.ZodiacPoolSystems.ca

*ZODIAC® is a registered trademark of Zodiac International, S.A.S.U., used under license.
All trademarks referenced herein are the property of their respective owners.*

*ZODIAC® est une marque de commerce déposée de Zodiac International, S.A.S.U., utilisée
sous licence. Toutes les autres marques de commerce mentionnées sont la propriété de
leurs propriétaires respectifs.*

*ZODIAC® es una marca registrada de Zodiac International, S.A.S.U, usando bajo licencia.
Todas las otras marcas registradas usadas aquí son propiedad de su propietarios.*

©2013 Zodiac Pool Systems, Inc. H0392900 Rev C 1307





9350/9450/9550 Sport P935/P945/P955

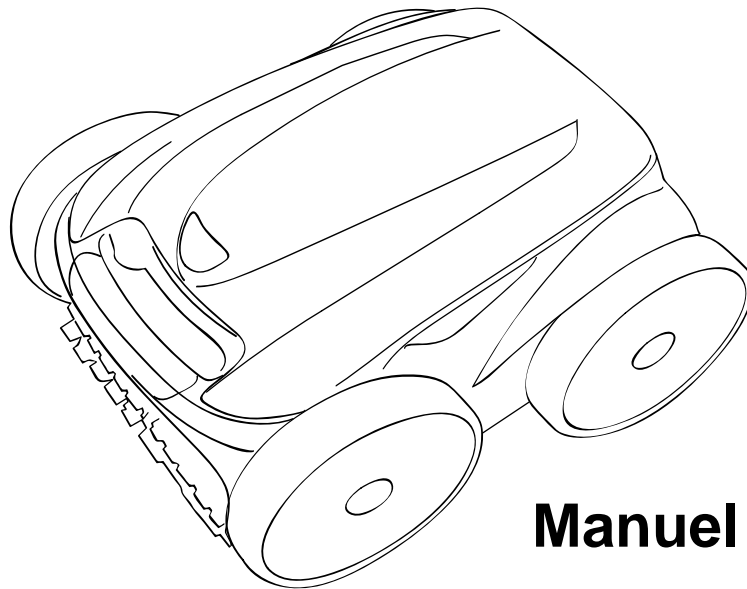

Manuel du propriétaire

⚠ WARNING

FOR YOUR SAFETY – For anything other than the routine cleaning and maintenance described in this manual, this product must be serviced by a contractor who is licensed and qualified in pool equipment by the jurisdiction in which the product will be installed where such state or local requirements exist. In the event no such state or local requirement exists, the maintainer must be a professional with sufficient experience in pool equipment installation and maintenance so that all of the instructions in this manual can be followed exactly. Improper installation and/or operation will void the warranty.

⚠ AVERTISSEMENT

POUR VOTRE SÉCURITÉ – Pour toute opération autre que l'entretien de routine et la maintenance décrite dans ce manuel, ce produit doit être pris en charge par une entreprise qui est autorisée et qualifiée pour la réparation des équipements de piscine par la juridiction où le dit produit est installé lorsque de telles exigences locales ou provinciales sont édictées. Si aucune exigence locale ou provinciale n'est disponible, l'agent d'entretien doit être un professionnel avec suffisamment d'expérience dans l'installation et la maintenance d'équipement de piscine pour appliquer correctement les consignes du présent manuel. L'installation ou l'utilisation inappropriée annulera la garantie.

⚠ ADVERTENCIA

PARA SU SEGURIDAD – Este producto debe ser instalado y mantenido por un contratista que está autorizado y calificado en equipo de piscina en las jurisdicción en la que el producto se instala donde existan requisitos estatales o locales. En el caso de ningún estado o locales obligatorio, el responsable debe ser un profesional con experiencia suficiente en la piscina de la instalación y mantenimiento de equipo para que todas las instrucciones en este manual puede ser seguido exactamente. Antes de instalar este producto, lea y siga todas las advertencias y las instrucciones que acompañan a este producto. El incumplimiento de los avisos de advertencia e instrucciones puede resultar en daños a la propiedad, lesiones personales o la muerte. La instalación y/o operación se anulará la garantía.

table des matières

Section 1. Consignes importantes de sécurité	28	Section 5. Programmation du robot nettoyeur	38
Section 2. Spécifications du robot nettoyeur	29	5.1 Affichage de la date et de l'heure actuelles	38
2.1 Spécifications générales	29	5.2 Modification de la date et de l'heure de l'horloge	38
Section 3. Assemblage	29	5.3 Modification du temps de nettoyage par défaut	38
3.1 Désemballage	29	5.4 Programmation des cycles de nettoyage	39
3.2 Assemblage du chariot de transport	29	5.5 Annulation des cycles de nettoyage	39
3.3 Raccordement du module de commande au chariot	31	Section 6. Nettoyage et entretien	40
3.4 Raccordement à l'alimentation électrique	32	6.1 Nettoyage de la cartouche filtrante	40
Section 4. Fonctionnement	33	6.2 Démêlement du câble	41
4.1 Immersion du robot nettoyeur	33	6.3 Remplacement des brosses	42
4.2 Panneau de commande du robot Polaris 9350/P935	34	6.4 Remplacement des pneus	43
4.3 Panneau de commande du robot Polaris 9450 Sport/P945	34	Section 7. Pièces de rechange	44
4.4 Panneau de commande du robot Polaris 9550 Sport/P955	35	Section 8. Dépannage	45
4.5 Démarrage du robot nettoyeur	35	8.1 Utilisation du voyant d'information à DEL aux fins de dépannage (Robot 9350 / P935) ...	45
4.6 Arrêt du robot nettoyeur et retrait de la piscine	36	8.2 Consultation de l'état du robot aux fins de dépannage (9450 Sport/P945 et 9550 Sport/P955) ..	45
4.7 Commande du robot à l'aide de la télécommande (9550 Sport/P955 seulement) .	36	8.3 Dépannage général	46
4.8 Synchronisation de la télécommande	37	8.4 Codes d'erreur du panneau de commande (9450 Sport/P945 et 9550 Sport/P955)	47
4.9 Entreposage du robot	37		

NOUS VOUS REMERCIONS D'AVOIR CHOISI LE ROBOT POLARIS.

VOTRE ROBOT NETTOYEUR POLARIS A ÉTÉ CONÇU POUR ÊTRE INSTALLÉ FACILEMENT ET NE DEMANDER QU'UN ENTRETIEN MINIMAL. AVANT D'INSTALLER VOTRE NOUVEAU NETTOYEUR POLARIS, PRIÈRE DE SUIVRE LES ÉTAPES CI-DESSOUS :

- 1) Remplir et retourner le bon de garantie.
- 2) Enregistrer votre information d'achat dans les espaces prévus ci-dessous.
- 3) Indiquer votre facture (ou une copie) à cette page.

Le respect de ces étapes garantira un service rapide de garantie, le cas échéant. Si une réparation est requise, prière de communiquer avec votre détaillant d'origine. Si le détaillant d'origine ne remplit pas convenablement le service de garantie, prière de visiter www.polarispool.com pour localiser une société de services de réparation indépendante près de chez vous. Si on ne parvient pas à localiser une société de services de réparation, prière de communiquer avec notre service du soutien technique au 800 822-7933.

ENREGISTRER LES RÉFÉRENCES DE VOTRE NETTOYEUR POLARIS ICI :

Date d'achat _____ Lieu d'achat _____ Numéro de série : _____
(situé à l'avant de l'appareil)

Ville _____ État/Province _____ Code postal _____

Déclaration de la FCC

Ce dispositif est conforme à la partie 15 des Règles de la FCC et à la norme CNR pour les appareils exempts de licence IC. L'exploitation est autorisée aux deux conditions suivantes : (1) l'appareil ne doit pas produire de brouillage, et (2) l'utilisateur de l'appareil doit accepter tout brouillage radioélectrique subi, même si le brouillage est susceptible d'en compromettre le fonctionnement.

NOTE : Cet équipement a été testé et il est conforme aux limites pour un dispositif numérique de Classe B, conformément à la partie 15 des Règles FCC. Ces limites sont conçues pour assurer une protection raisonnable contre l'interférence nocive dans une installation résidentielle. Cet équipement produit, utilise et peut émettre de l'énergie de radiofréquence et, s'il n'est pas installé et utilisé selon les instructions, il peut provoquer de l'interférence nocive aux radiocommunications. Cependant, il n'y a aucune garantie que l'interférence ne se produira pas dans une installation particulière. Si cet équipement provoque de l'interférence nocive à la réception de la radio ou des émissions télévisées, qui peut être déterminée en activant et désactivant l'équipement, l'utilisateur est invité à essayer de corriger l'interférence par une ou plusieurs des mesures suivantes :

- Réorienter ou déplacer l'antenne réceptrice.
- Augmenter la distance entre l'équipement et le récepteur.
- Raccorder l'équipement à une prise située sur un circuit différent de celui auquel le récepteur est raccordé.
- Consulter le concessionnaire ou un technicien expérimenté de radio/TV pour trouver une solution.

MISE EN GARDE

Toute modification non expressément approuvée par la partie responsable de la conformité pourrait rendre interdite l'utilisation de l'appareil.

REMARQUE : Cet appareil respecte les limites d'exposition aux radiofréquences exigées par la FCC et IC pour la population générale. Cet appareil doit être installé de manière à ce qu'il soit éloigné d'au moins 20 cm de toute personne et ne doit pas être situé ou mis en marche à proximité d'une antenne ou d'un autre émetteur.

Conformément à la réglementation d'Industrie Canada, le présent émetteur radio peut fonctionner avec une antenne d'un type et d'un gain maximal (ou inférieur) approuvé pour l'émetteur par Industrie Canada. Dans le but de réduire les risques de brouillage radioélectrique à l'intention des autres utilisateurs, il faut choisir le type d'antenne et son gain de sorte que la puissance isotrope rayonnée équivalente (p.i.r.e.) ne dépasse pas l'intensité nécessaire à l'établissement d'une communication satisfaisante.

Section 1. Consignes importantes de sécurité

Nous vous félicitons d'avoir choisi le robot nettoyeur Polaris. Prière de lire ce guide au complet avant d'installer votre nouveau robot nettoyeur de piscine. Le robot nettoyeur doit être installé et utilisé selon ces directives.

LIRE ET SUIVRE TOUTES LES DIRECTIVES

⚠ AVERTISSEMENT

Le non-respect des précautions suivantes pourrait provoquer des lésions permanentes, l'électrocution ou la mort.

ÉVITER LES DÉCHARGES ÉLECTRIQUES

Pour réduire le risque de décharge électrique :

- Brancher l'appareil à une prise protégée par un disjoncteur de fuite à la terre (DDFT). Un tel DDFT doit être fourni par un installateur qualifié et être testé régulièrement. Pour tester le disjoncteur de fuite à la terre, appuyer sur le bouton TEST. Le disjoncteur de fuite à la terre doit couper l'alimentation électrique. Appuyer sur le bouton RESET (réinitialisation). L'alimentation électrique devrait être restaurée. Si le DDFT ne fonctionne pas de cette façon, c'est qu'il est défectueux. Si le disjoncteur de fuite à la terre coupe l'alimentation de la pompe sans que le bouton TEST soit enfoncé, cela signifie qu'un courant à la terre circule et qu'une décharge électrique est possible. Ne pas utiliser ce produit. Débrancher le robot nettoyeur, puis faire corriger le problème par un technicien qualifié avant son utilisation.
- Conformément au code électrique national des États-Unis (NEC®), garder le module de commande à une distance de 1,5 m (5 pi) du bord de l'eau (piscine/spa). Au Canada, le Code canadien de l'électricité (CCEMC) exige une distance minimale de 3 m (10 pi.) entre le bord de la piscine et le module de commande. Ne jamais immerger le module de commande.
- Ne pas entrer dans la piscine alors que le robot Polaris est dans l'eau.
- Ne pas enterrer le cordon. Placer le cordon de manière à ce qu'il ne soit pas endommagé par une tondeuse à gazon, un taille-haie ou tout autre équipement.
- Pour réduire le risque de décharge électrique, ne pas utiliser le robot nettoyeur Polaris ou le module de commande si le cordon est usé ou endommagé. Contacter le soutien technique de Zodiac Pool Systems, Inc. immédiatement pour un service adéquat et le remplacement du cordon endommagé.
- Double isolation – Pour une protection continue contre les décharges électriques possibles, n'utiliser que des pièces de rechange identiques lors des réparations. Ne pas essayer de réparer le robot nettoyeur Polaris, le module de commande, le cordon d'alimentation ou le câble flottant.
- NE JAMAIS OUVRIR LE MODULE DE COMMANDE.
- NE PAS UTILISER UNE RALLONGE AFIN DE BRANCHER L'APPAREIL À L'ALIMENTATION ÉLECTRIQUE; UTILISER UNE PRISE AVEC DISJONCTEUR DE FUITE À LA TERRE ADÉQUATEMENT SITUÉE. LE MODULE DE COMMANDE DOIT ÊTRE SITUÉ PRÈS DU BOÎTIER DE LA PRISE AVEC DISJONCTEUR DE FUITE À LA TERRE.

PRÉVENIR LES BLESSURES ET NOYADES DES ENFANTS

- Afin de réduire le risque de blessure, ne pas permettre aux enfants d'utiliser ou de faire fonctionner ce produit.
- Ne laisser personne, surtout de jeunes enfants, s'asseoir, mettre le pied, s'appuyer contre ou monter sur les appareils faisant partie du système opérationnel de la piscine.

⚠ MISE EN GARDE

Le défaut de se conformer aux avertissements suivants pourrait entraîner des dommages à l'équipement de la piscine ou causer des blessures.

- Le robot Polaris doit être installé et utilisé selon ces directives.
- Ce produit est destiné à une utilisation dans des piscines installées de manière permanente. Ne pas utiliser dans des piscines remisables. Une piscine permanente est construite dans le sol, sur le sol ou dans un bâtiment et ne peut pas être facilement démontée et rangée. Une piscine remisable est conçue pour être facilement démontée et entreposée, puis remontée à son état initial.
- Nettoyer la cartouche filtrante du robot Polaris après chaque utilisation.
- Ne pas utiliser le produit dans une piscine si la température de l'eau est supérieure à 35 °C (95 °F) ou inférieure à 13 °C (55 °F).

⚠ MISE EN GARDE

UTILISATION DU ROBOT POLARIS DANS UNE PISCINE À REVÊTEMENT INTÉRIEUR EN VINYLE

Certains motifs de revêtement intérieur en vinyle peuvent s'user rapidement en raison d'objets qui entrent en contact avec la surface, dont des brosses de nettoyage, des jouets pour la piscine, des flotteurs, des fontaines, des distributeurs de chlore et des nettoyeurs automatiques de piscine. Certains motifs du revêtement en vinyle peuvent être gravement rayés ou éraflés sous l'action d'une brosse pour piscine. L'encre du motif peut également s'effacer pendant le processus d'installation ou au contact d'objets dans la piscine. Zodiac Pool Systems, Inc. n'est pas responsable des motifs effacés, des abrasions ou des marques sur les revêtements en vinyle et sa garantie limitée ne couvre pas de tels dommages.

CONSERVER CES DIRECTIVES

Section 2. Spécifications du robot nettoyeur

2.1 Spécifications générales

Voici les spécifications générales du nettoyeur :

Tension d'alimentation du boîtier de commande	100-125 Vca, 60 Hz
Tension d'alimentation	30 Vcc
Puissance installée	150 W max
Longueur du câble	9350/P935, 9450/P94 : 18 m (60 pi) 9550/P955 : 21 m (70 pi)
Dimensions du nettoyeur (L x P x H)	43 x 48 x 27 cm (16,9 x 18,9 x 10,6 po)
Poids du nettoyeur	9,5 kg (21 lb)
Poids emballé :	19 kg (42 lb)
Filtration	Cartouche de filtre tout usage
Durées de cycle	programmation variable

Le nettoyeur est un produit à double isolation. Un appareil électrique à double isolation n'exige pas d'être installé avec une prise mise à la terre. La condition nécessaire à l'efficacité de la double isolation est qu'aucune panne n'entraîne l'exposition d'une tension dangereuse pouvant causer une décharge électrique. Cette condition est satisfaite sans avoir à utiliser un cuvelage de métal mis à la terre. Elle est réalisée par deux (2) couches de matériau isolant autour des composants sous tension ou par une isolation renforcée. Par conséquent, les appareils à double isolation, comme ce robot nettoyeur, n'utilisent pas de cordon/fiche mis(e) à la terre (à trois broches).

Section 3. Assemblage

3.1 Désemballage

Les articles suivants devraient se trouver dans la boîte :

- Robot nettoyeur Polaris
- Module de commande
- Télécommande (9550 Sport/ P955 seulement)
- Pièces d'assemblage du chariot de transport et de rangement (Figure 1)
 - (a) cadre de manutention
 - (b) blocs de soutien (x 2)
 - (c) roues (x 2)
 - (d) attaches de blocage des roues (x 2)
 - (e) essieu/enjoliveur (x 2)
 - (f) module de base
 - (g) attache du robot nettoyeur
 - (h) poignée du chariot
 - (i) télécommande et crochet

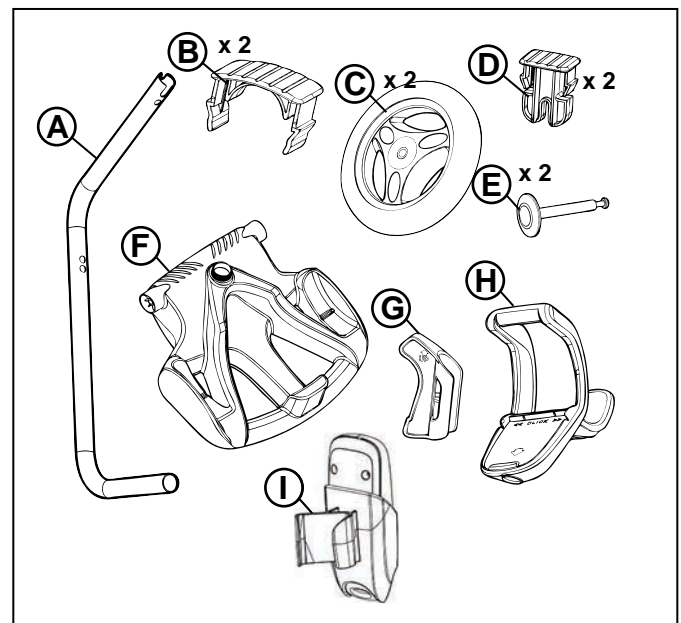

Figure 1. Pièces d'assemblage du chariot de transport

En déballant le robot nettoyeur et ses pièces :

- S'assurer que chaque pièce est présente dans la boîte.
- S'assurer que le nettoyeur et les pièces n'ont pas été endommagés lors du transport.
- Si on constate des dommages ou des pièces manquantes, prière de communiquer avec le soutien technique de Zodiac Pool Systems, Inc. au 1 800 822-7933.

3.2 Assemblage du chariot de transport

1. Dévisser l'écrou à main du module de base (Figure 2).

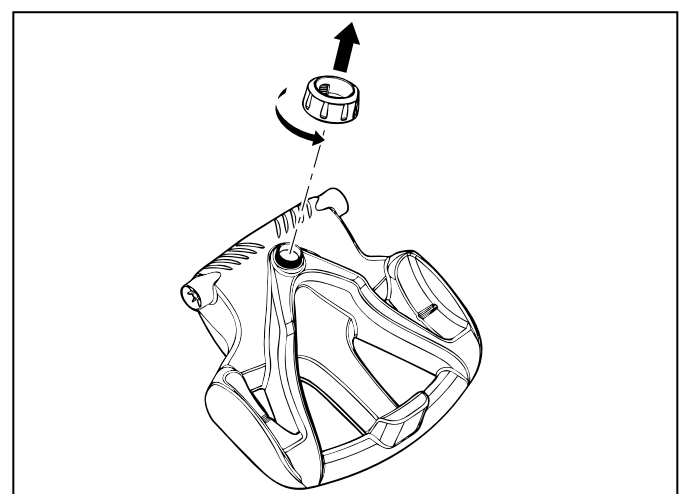

Figure 2. Retirer l'écrou à main du module de base

2. Insérer la tige de métal du cadre de manutention dans le module de base en positionnant l'extrémité avec encoche vers le haut, puis tourner pour que les coudes ne soient pas orientés dans votre direction. (Figure 3).

3. Pousser l'unité de base vers le bas (Figure 3) pour asseoir la tige de métal du cadre de manutention dans le renforcement situé sous la base.

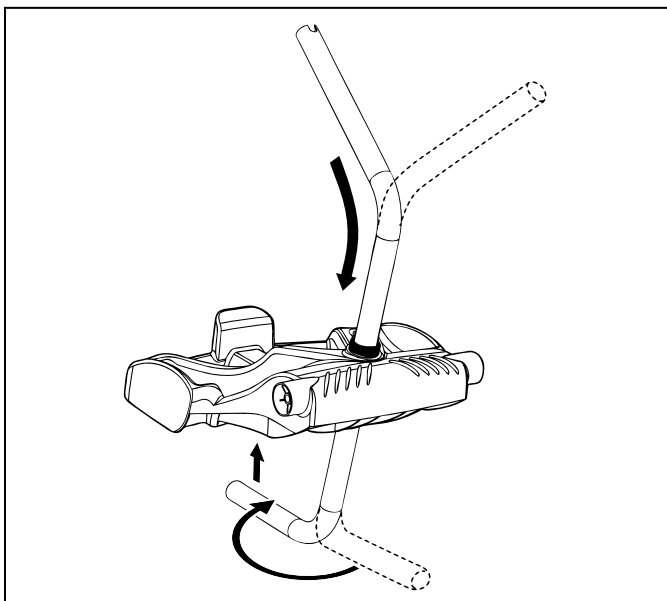

Figure 3. Raccorder le cadre de métal au module de base

4. Glisser l'écrou à main sur la tige et tourner pour le serrer sur l'unité de base (Figure 4).

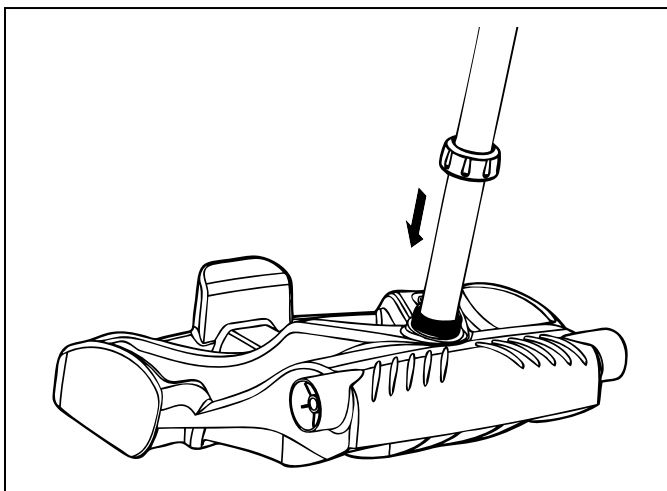

Figure 4. Tourner l'écrou à main pour verrouiller le cadre

5. Mettre en place deux (2) blocs de soutien (Figure 5).
6. Glisser l'essieu et l'enjoliveur dans le centre de la roue et fixer au module de base. Mettre en place l'attache de blocage pour fixer la roue. Répéter pour les deux roues (Figure 5).

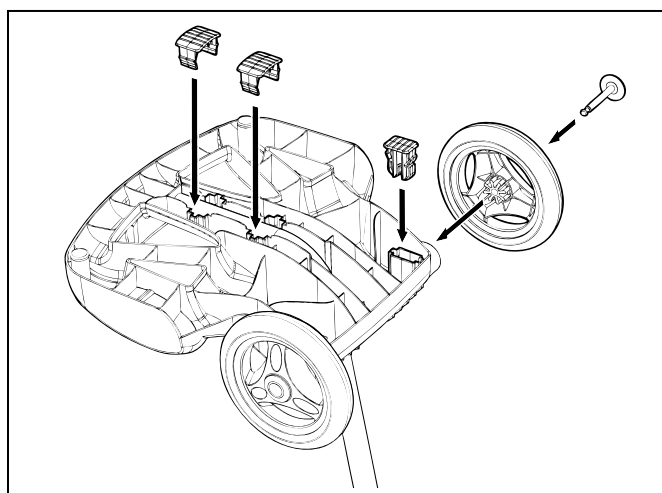

Figure 5. Encliqueter les blocs de soutien et fixer les roues

7. Glisser le module de base/l'accessoire de la poignée du chariot vers le bas, le long du tube en métal jusqu'à ce qu'il s'encliquète en place. (Voir figure 6).

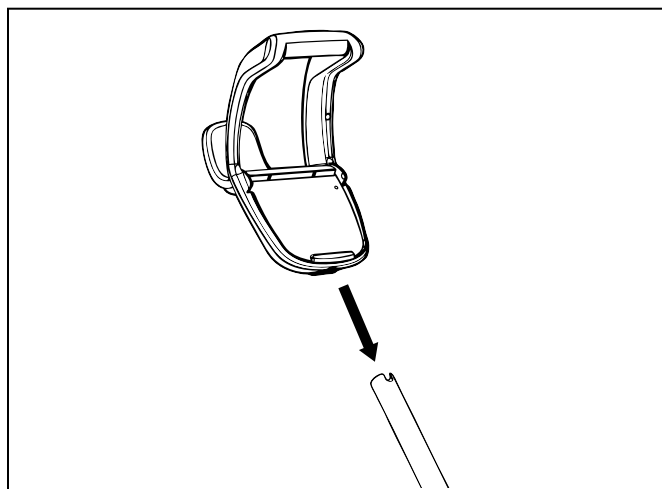

Figure 6. Fixer la poignée du chariot

- Aligner les broches des attaches du robot nettoyeur sur les trous supérieurs de la tige de manutention et encliqueter en place (Figure 7).

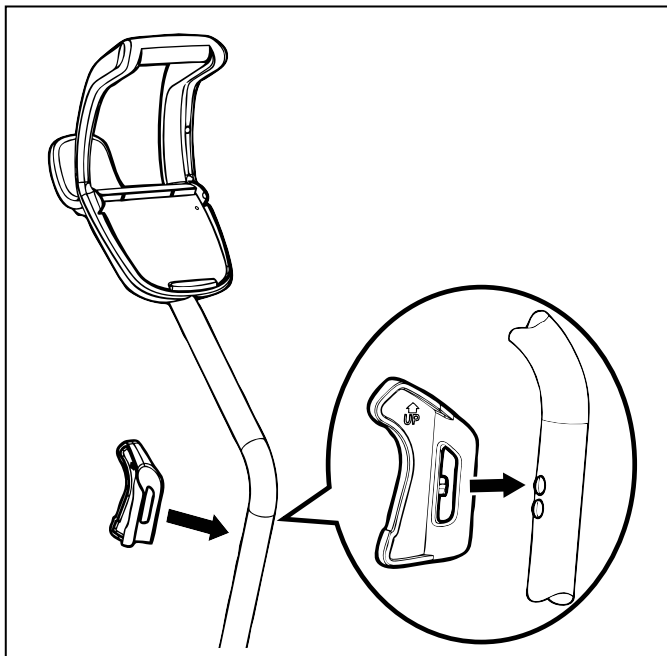

Figure 7. Mettre en place l'attache du robot nettoyeur

- (9550 Sport/P955) Trouver la goupille située sur le porte-télécommande et l'aligner avec le réceptacle situé sur la poignée du chariot afin d'accrocher la télécommande au chariot (Figure 8).

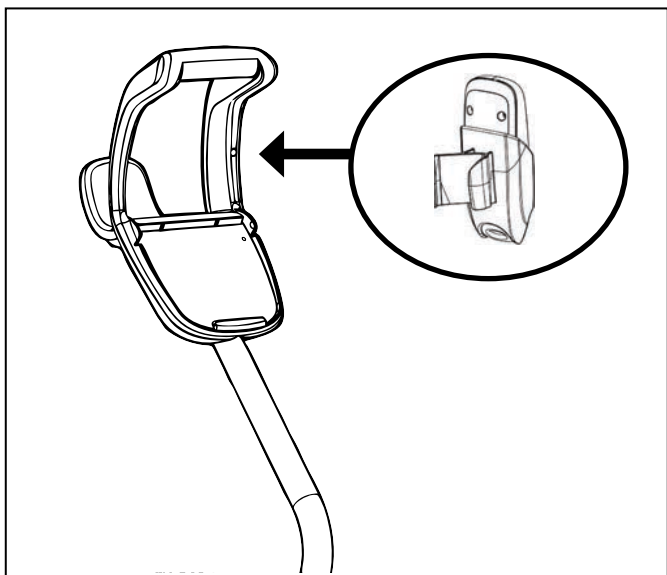

Figure 8. Enclencher le porte-télécommande

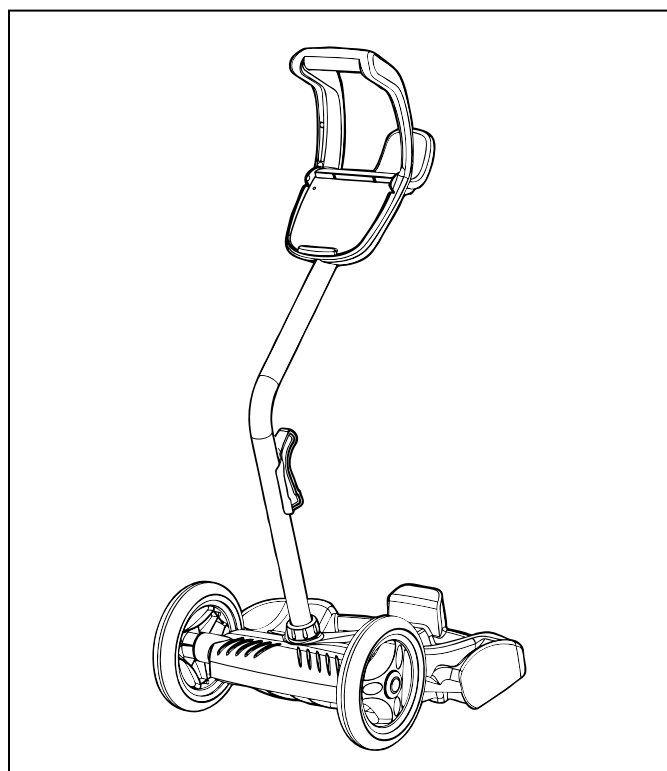

Figure 9. Chariot de transport complètement assemblé

3.3 Raccordement du module de commande au chariot

- Aligner le dessous du module de commande sur l'encoche au bas de l'attache du module de commande sur le chariot (Figure 10).

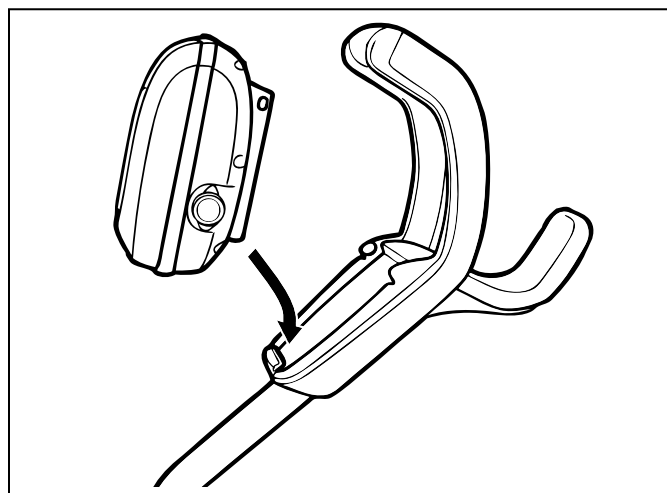

Figure 10. Aligner le module de commande avec l'attache du chariot

- Exercer une pression sur le module de commande jusqu'à ce qu'il s'encliquète et se verrouille en position sur l'attache du chariot (Figure 11).

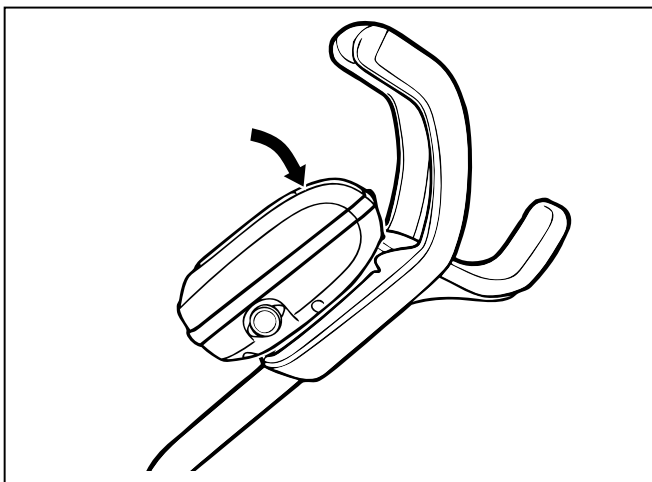

Figure 11. Fixer le module de commande au chariot

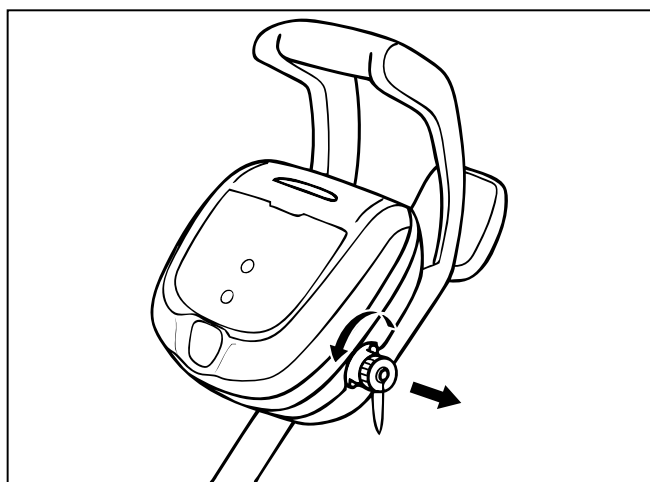

Figure 12. Retirer le capuchon protecteur

3.4 Raccordement à l'alimentation électrique

⚠ AVERTISSEMENT

Si les précautions suivantes ne sont pas observées, il y a risque de lésions permanentes, d'électrocution ou de noyade.

ÉVITER LES DÉCHARGES ÉLECTRIQUES

- **États-Unis** : Conformément au code électrique national des États-Unis (NEC®), garder le module de commande à une distance minimale de 1,5 m (5 pi) du bord de la piscine. **CANADA** : Conformément aux exigences de la CCE™, garder le module de commande à au moins 3 m (10 pi) du bord de la piscine.
- Ne raccorder le module de commande qu'à une prise de courant protégée par un disjoncteur de fuite à la terre. Consulter un électricien certifié pour savoir si la prise est protégée par un disjoncteur de fuite à la terre (DDFT).
- Ne pas utiliser de rallonge pour raccorder le module de commande.
- Interdire à toute personne de se baigner lorsque le robot nettoyeur est dans la piscine.
- Le module de commande est résistant à l'eau, non imperméable. Afin de prévenir une décharge électrique, ne jamais immerger le module de commande ou le laisser exposé aux intempéries.

1. Dévisser le capuchon protecteur pour le cordon électrique sur le côté du module de commande en le tournant en sens antihoraire (Figure 12).

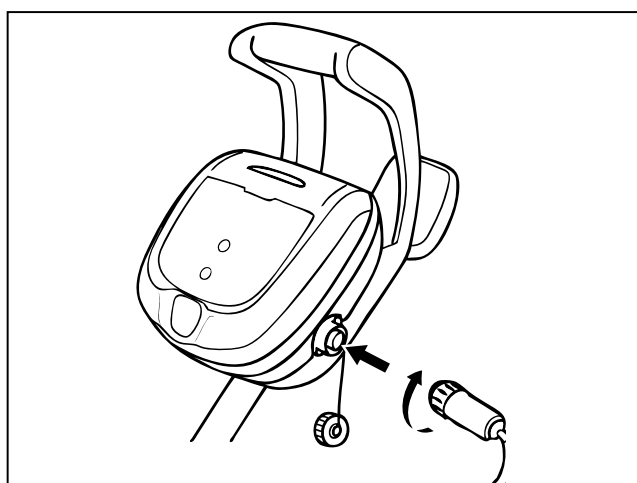
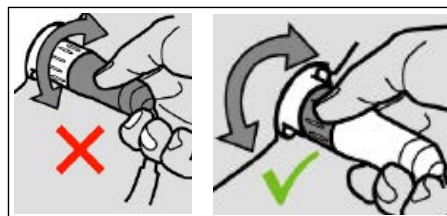

Figure 13. Brancher le câble électrique

2. Tenir l'extrémité striée du câble électrique flottant, l'insérer dans le module de commande, et tourner en sens horaire pour serrer. (Figure 13.)

REMARQUE : Pour éviter d'endommager le câble électrique, ne pas tenter de tordre la gaine du câble (voir ci-dessous).



REMARQUE : Pour éviter d'exposer les broches du câble électrique à l'eau, s'assurer que le connecteur est vissé au maximum et qu'il n'y a pas d'espace. (voir ci-dessous).

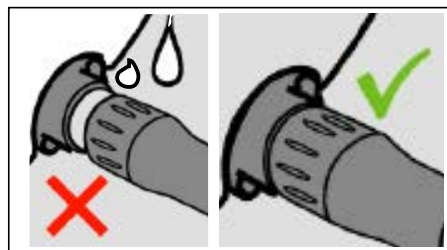

Section 4. Fonctionnement

⚠ MISE EN GARDE

Pour prévenir les dommages au robot nettoyeur, suivre les directives suivantes :

- Retirer le nettoyeur de la piscine une fois le cycle de nettoyage terminé et le ranger sur le chariot à l'abri du soleil et des intempéries.
- Ne jamais retirer le robot nettoyeur de la piscine en tirant sur le câble flottant. Utiliser toujours la fonction de levée pour retirer le robot nettoyeur de la piscine.
- Faire preuve de prudence en sortant le robot nettoyeur de la piscine. Ce dernier est plein d'eau, donc plus lourd.
- Retirer toujours le robot nettoyeur de la piscine avant la chloration ou l'ajout d'acide.
- Ne pas toucher au robot nettoyeur lorsqu'il est en marche.

IMPORTANT :

- Assurez-vous toujours que la tête du robot nettoyeur est complètement immergée avant de le faire démarrer.
- Nettoyer le carter du filtre après chaque cycle de nettoyage.
- Ne pas laisser le robot nettoyeur dans la piscine en permanence.
- À la fin de chaque cycle, retirer le robot nettoyeur de la piscine. Commencer à la tête du robot nettoyeur et démêler tous les nœuds dans le câble avant de ranger le robot.

Quand le panneau de commande est allumé et que le câble flottant est attaché, le temps de fonctionnement du cycle sélectionné est affiché.

Le robot Polaris comporte une fonctionnalité de sécurité qui l'arrête automatiquement s'il est sous tension mais n'est pas immergé dans l'eau. Pour les piscines avec plage, cette fonction est programmée pour que le robot passe en marche arrière et retourne dans la piscine si la turbine se retrouve hors de l'eau.

4.1 Immersion du robot nettoyeur

1. Immerger le nettoyeur dans l'eau de la piscine et libérer tout l'air emprisonné à l'intérieur en plaçant l'appareil à la verticale (Figure 15).

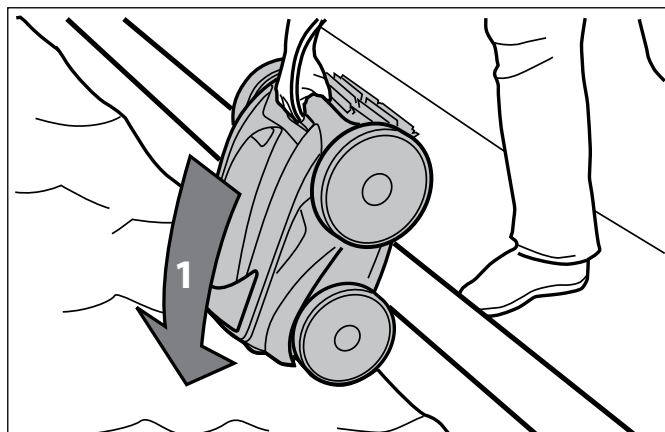

Figure 15. Immerger le robot nettoyeur à la verticale

2. S'assurer que le nettoyeur descende jusqu'au fond de la piscine et ne flotte pas (Figure 16).

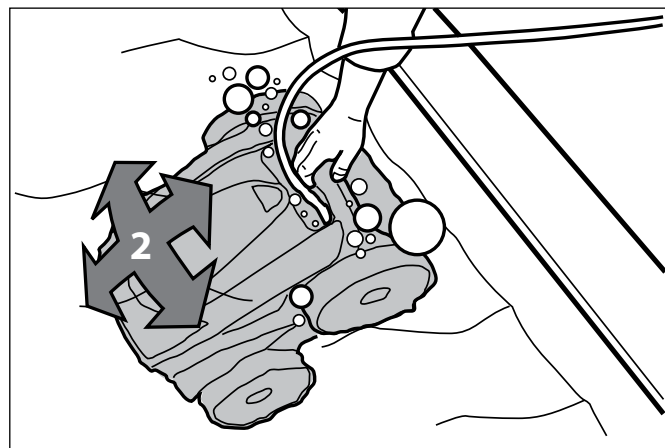

Figure 16. Robot nettoyeur descendant au fond de la piscine

3. Étendre le câble flottant sur l'eau de la piscine et s'assurer que le câble n'est pas coudé ni emmêlé (Figure 17).

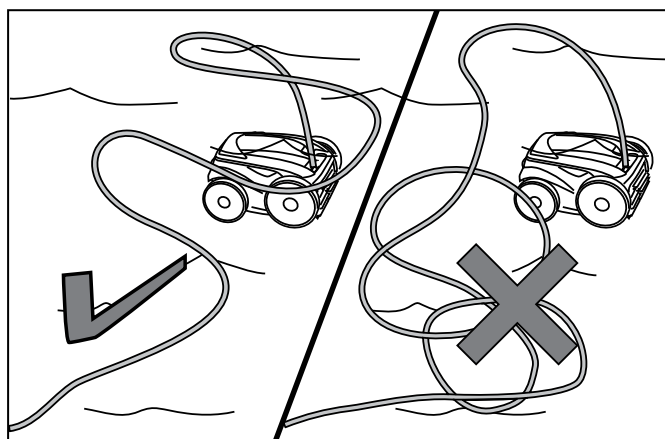

Figure 17. Étendre le câble flottant à la surface de la piscine

4.2 Panneau de commande du robot Polaris 9350/P935



Français

4.3 Panneau de commande du robot Polaris 9450 Sport/P945



4.4 Panneau de commande du robot Polaris 9550 Sport/P955

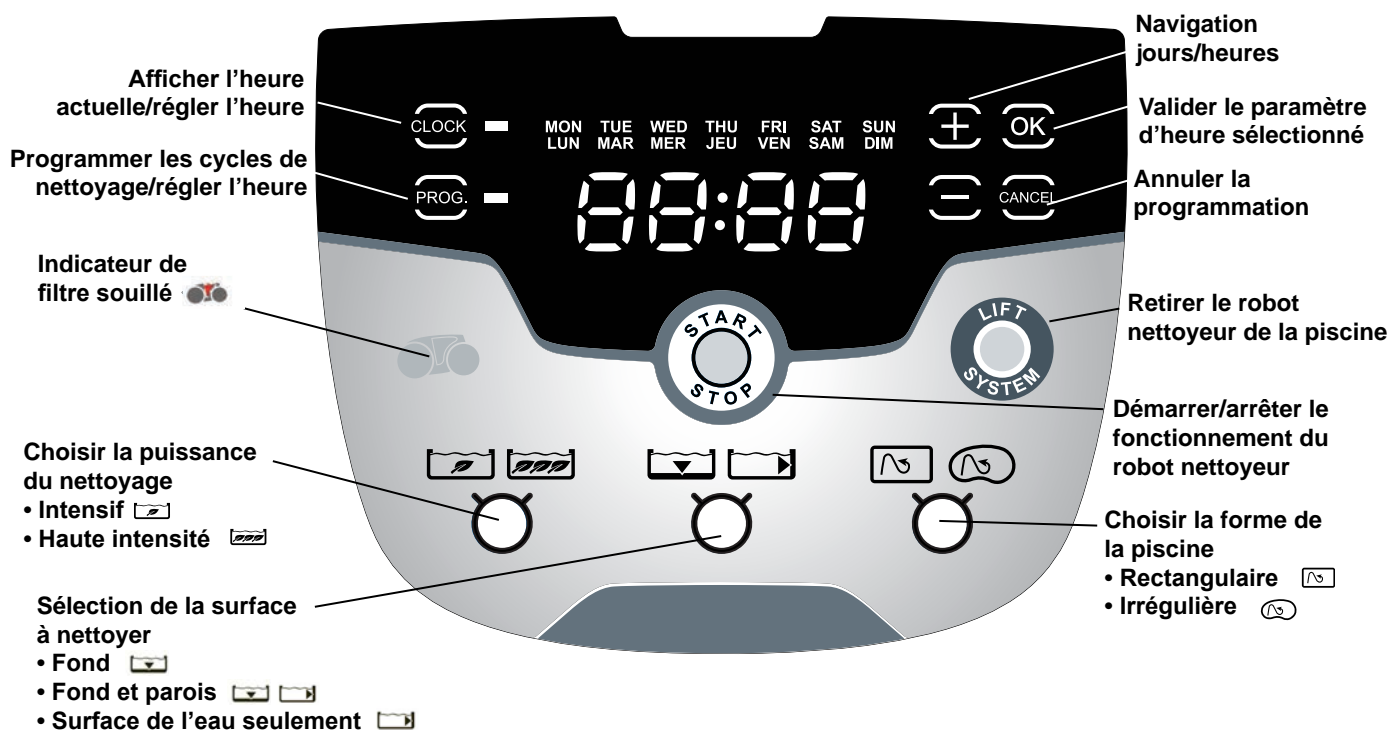

4.5 Démarrage du robot nettoyeur

La surface de nettoyage sélectionnée par défaut sur les robots Polaris est le fond . Pour changer le cycle programmé, voir la *Section 5. Programmation et obt nettoyen*.

Sélectionner la surface à nettoyer (tous les modèles) :

Utiliser pour modifier le paramètre de la



surface à nettoyer.

Choix possibles : **Fond seulement**

Fond et parois

Surface de l'eau (9550 Sport/P955)

Sélectionner le niveau d'intensité du nettoyage (9550 Sport/P955 seulement) :

Utiliser pour choisir le niveau d'intensité



du nettoyage.

Choix possibles : **INTENSIF**

HAUTE INTENSITÉ

Choisir la forme de la piscine (9550 Sport/P955 seulement) :

Utiliser pour choisir la forme de la piscine.



Choix possibles : **RECTANGULAIRE**

IRRÉGULIÈRE

Démarrer le nettoyage :

Après avoir sélectionné la surface à nettoyer et autres réglages pertinents, appuyer sur pour mettre en marche l'appareil.

L'écran affiche le temps restant au cycle sélectionné. Par exemple, 0:44 à l'écran indique que le nettoyage sera terminé dans 44 minutes.

REMARQUE : Le module de commande se met automatiquement en mode Attente après 10 minutes d'inactivité et l'écran s'éteint. Appuyer sur n'importe quelle touche pour quitter le mode Attente. Le robot nettoyeur continuera à fonctionner même si le mode Attente se déclenche pendant un cycle de nettoyage.

4.6 Arrêt du robot nettoyeur et retrait de la piscine

Le système de levée automatisé (Lift System) simplifie le retrait du robot nettoyeur de la piscine. Le système de levée automatisé approchera le robot du bord de la piscine et le fera monter jusqu'à la surface pour qu'il puisse être retiré.

1. À la fin d'un cycle de nettoyage, ou en tout temps durant un cycle de nettoyage, appuyer sur  pour lancer la levée automatisée.

Maintenir le bouton Lift System enfoncé pour faire tourner le robot nettoyeur vers la gauche. Le robot tournera continuellement vers la gauche. Une fois que le robot est orienté vers la paroi désirée, relâcher le bouton.

Appuyer sur le bouton du système de levée, puis le relâcher, et le robot montera le long du mur jusqu'à la surface de l'eau où il attendra d'être récupéré.

L'écran affiche **LIFE** lorsque le système de levée automatisé est en cours d'utilisation.

REMARQUE : Pour interrompre la levée à n'importe quel moment, appuyer sur .

2. Lorsque le robot nettoyeur est à portée de main, utiliser la poignée pour le sortir de l'eau (Figures 18 et 19). Ne jamais retirer le robot nettoyeur de la piscine en tirant sur le câble flottant.

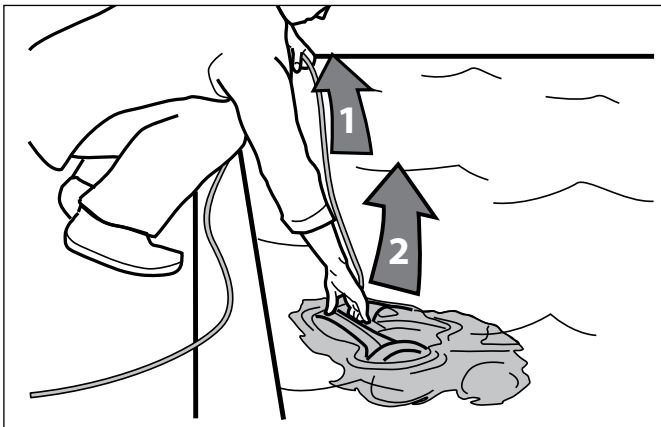

Figure 18. Retirer le robot nettoyeur de la piscine par la poignée

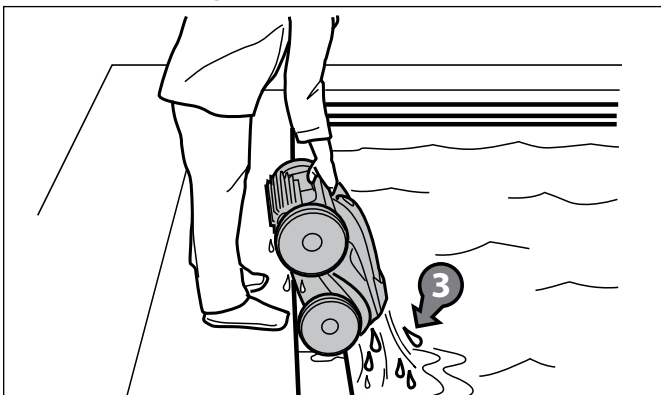

Figure 19. Maintenir le robot nettoyeur en position verticale pour faire écouler l'eau

4.7 Commande du robot à l'aide de la télécommande (9550 Sport/P955 seulement)

Les robots nettoyeurs Polaris 9550 Sport et P955 sont équipés d'une télécommande portative qui se range sur le chariot du robot, à côté du panneau de commande. La télécommande est synchronisée en usine avec le panneau de commande de votre appareil.

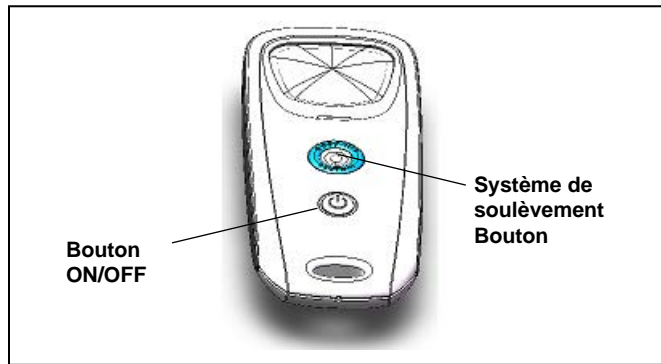



Figure 20. Télécommande 9550 Sport/P955

- Pour allumer la télécommande :

Appuyer sur  (voir Figure 20) pendant 3 secondes.

L'écran affichera  pour indiquer que le robot fonctionne actuellement en mode télécommande.

- Pour commander le robot, orienter la télécommande vers le robot dans l'eau et la tourner tel qu'illustré dans la Figure 21.

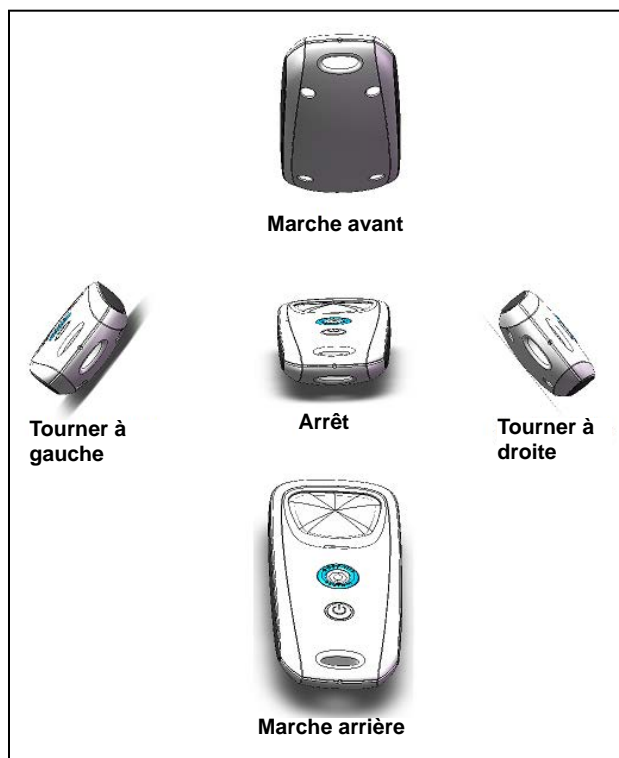



Figure 21. Commandes directionnelles de la télécommande

- Pour faire sortir le robot de l'eau à l'aide de la télécommande, appuyer sur  (voir Figure 20).

Le robot tournera vers la gauche jusqu'à ce que le bouton du système de levée soit relâché.

4.8 Synchronisation de la télécommande

Même si la télécommande est synchronisée en usine avec le panneau de commande de votre robot, il pourrait être nécessaire de la synchroniser à nouveau si vous faites changer le panneau de commande ou la télécommande.

- Pour synchroniser la télécommande avec le panneau de commande :

Rester appuyé sur  pendant 3 secondes pour allumer la télécommande.

Brancher le panneau de commande à une source d'alimentation.

Quand l'écran affiche le temps de fonctionnement,

appuyer sur  et  simultanément pendant six (6) secondes.

- L'écran affichera  suivi de l'affichage normal du temps de fonctionnement pour indiquer que le robot est désormais synchronisé avec la télécommande et prêt à fonctionner en mode télécommandé.

4.9 Entreposage du robot

Le robot nettoyeur doit être lavé régulièrement à l'eau propre légèrement savonneuse. Ne pas utiliser de solvants tels que le trichloréthylène ou un produit équivalent. Rincer le robot nettoyeur abondamment avec de l'eau propre. Ne pas laisser le robot nettoyeur sécher au soleil près de la piscine. Le robot nettoyeur doit être rangé sur son chariot pour sécher rapidement.

1. Placer les roues arrière sur les cales latérales du chariot.
2. Placer le robot nettoyeur en position verticale sur la base du chariot et le fixer à l'attache (Figure 23).
3. Débrancher le câble du module de commande. Remettre le capuchon protecteur sur le module de commande.
4. Commencer par la tête de nettoyage. Retirer tous les nœuds du câble (Figure 22).

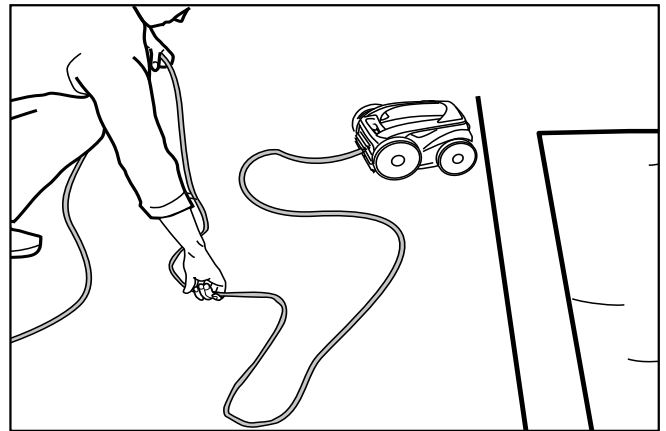

Figure 22. Démêler le câble d'alimentation

5. Enrouler le câble sans serrer en commençant au robot nettoyeur et en allant vers le point de raccordement du module de commande. Ranger le câble en l'enroulant autour du crochet situé à l'avant du chariot (Figure 23).

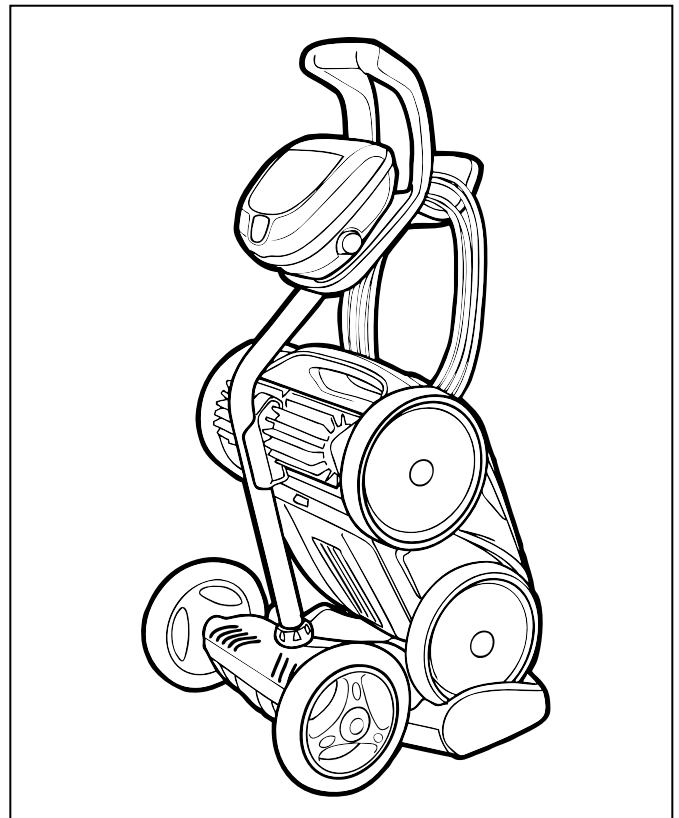

Figure 23. Nettoyeur rangé correctement sur le chariot

Section 5. Programmation du robot nettoyeur

(9450 Sport/P945 et 9550 Sport/P955 seulement)

Il est possible de programmer jusqu'à sept cycles de nettoyage prédéterminés pour que le robot fonctionne à une heure spécifique de la journée en votre absence.

REMARQUE : Il est impossible de modifier la programmation ou d'afficher la date et l'heure pendant un cycle de nettoyage.

5.1 Affichage de la date et de l'heure actuelles

- Appuyer sur pour afficher la date et l'heure actuelles en format 24 heures.

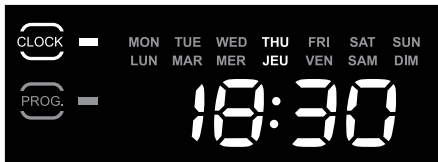

La date et l'heure actuelles s'affichent pendant 5 secondes.

5.2 Modification de la date et de l'heure de l'horloge

- Appuyer sur et tenir pendant trois (3) secondes.

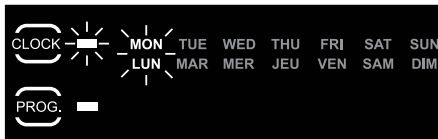

Tous les jours de la semaine clignotent deux fois.

- Appuyer sur les boutons ou pour faire défiler les sept (7) jours et afficher le jour désiré.

- Appuyer sur pour sélectionner.

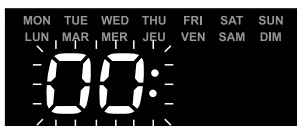

Le paramètre d'heure actuelle clignote.

- Appuyer sur les boutons ou pour faire défiler les 24 heures et afficher l'heure désirée.

REMARQUE : Le panneau de commande affiche l'heure en format 24 heures. Le paramètre d'heure comporte un cycle de 1 à 24.

- Appuyer sur pour sélectionner.

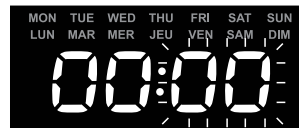

Le paramètre de minute actuelle clignote.

- Appuyer sur les boutons ou pour faire défiler les minutes 1 à 59 et afficher la minute désirée.
- Appuyer sur pour sélectionner.
- Appuyer sur pour régler l'heure et quitter le menu.
- Appuyer sur pour afficher les paramètres de date et d'heure actuels et confirmer que l'heure réglée est correcte.

5.3 Modification du temps de nettoyage par défaut

Utiliser pour modifier le paramètre de la surface



à nettoyer.

Les cycles par défaut sont les suivants :

Fond seulement : 1 heure 30 minutes

Fond et parois :
2 heures 30 minutes

Surface de l'eau (9550 Sport/P955) :

Temps de nettoyage variable en fonction des réglages



- Appuyer sur le bouton ou pour augmenter ou réduire le temps de nettoyage par intervalles de 30 minutes.
- Appuyer sur pour sélectionner

5.4 Programmation des cycles de nettoyage





Il est possible de programmer jusqu'à sept cycles de nettoyage. Programmer le nettoyage soit pour sept cycles consécutifs, soit le même cycle répété sur plusieurs semaines (p. ex., chaque mercredi et chaque samedi pendant trois semaines).



1. Choisir les paramètres de nettoyage à programmer.

Tous les modèles :

Choisir   pour sélectionner le fond ou le fond et les parois de la piscine



9550 Sport/P955 :

- Choisir  pour sélectionner la surface de l'eau seulement en plus du réglage fond ou fond et parois.
- Choisir   pour sélectionner le nettoyage intensif ou haute intensité.
- Choisir   pour sélectionner la forme de la piscine.

2. Appuyer sur  pour voir chacun des cycles de nettoyage programmés. La date et l'heure de chaque cycle s'affichent pendant trois (3) secondes.
3. Lorsque le cycle de nettoyage recherché est affiché, appuyer sur et tenir le bouton  enfoncé pendant 3 à 5 secondes.

Les jours de la semaine clignotent deux fois.

REMARQUE : Si l'écran n'affiche que des zéros qui clignotent, l'heure n'a pas été réglée (sur un robot nettoyeur neuf). La date et l'heure doivent être réglées pour pouvoir programmer des heures de nettoyage; voir section 5.2, *Modification de la date et de l'heure de l'horloge*.

4. Appuyer sur les boutons  ou  pour changer le jour de la semaine.

5. Appuyer sur  pour sélectionner.

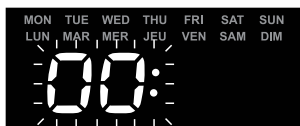



Le paramètre d'heure clignote deux fois.

6. Appuyer sur les boutons  ou  pour choisir l'heure.

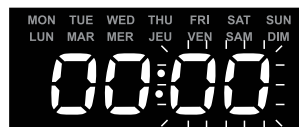
7. Appuyer sur  pour sélectionner.



Les minutes sont des é ros clignotants.

8. Appuyer sur les boutons  ou  pour choisir les minutes en intervalles de 15 min (00, 15, 30 ou 45).

10. Appuyer sur  pour sélectionner.

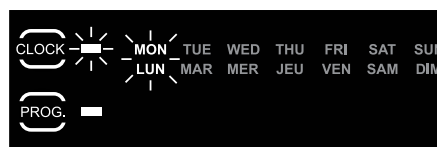

Le prochain jour à programmer clignote.

11. Appuyer sur  pour ajouter un cycle de nettoyage pour une autre journée **OU**

Appuyer sur  pour quitter le menu de programmation.



Les jours de la semaine allumés indiquent qu'un cycle est programmé pour la journée correspondante dans le panneau de commande.

5.5 Annulation des cycles de nettoyage

Pour annuler une programmation :

1. Maintenir  enfoncé pendant 3 à 5 secondes.

Les jours de la semaine clignotent deux fois.



2. Appuyer sur les boutons  ou  pour faire défiler les sept (7) jours.

REMARQUE : Si le jour de la semaine clignote sans afficher d'heure, aucun cycle n'est programmé pour cette journée.

3. Appuyer sur  pendant 3 à 5 secondes pour supprimer le programme du jour sélectionné.

Appuyer sur  pour quitter.

Pour annuler toutes les programmations :

1. Appuyer sur  pour vous assurer d'avoir quitté le menu de programmation.
2. Appuyer sur  et tenir le bouton enfoncé pour supprimer tous les programmes du module de commande.

L'écran s'éteindra pendant une (1) seconde.

Si toutes les programmations sont annulées, la date et l'heure actuelles s'afficheront à l'écran et les jours de la semaine seront tous éteints.

Section 6. Nettoyage et entretien

⚠ AVERTISSEMENT

Pour éviter une décharge électrique et d'autres risques qui pourraient avoir comme conséquence des lésions permanentes ou la mort, débrancher le robot nettoyeur de l'alimentation avant d'effectuer le nettoyage et l'entretien.

6.1 Nettoyage de la cartouche filtrante

Nettoyer le carter du filtre à la fin de chaque cycle.

1. S'assurer que le câble du module de commande a été débranché de la prise électrique ou que le câble flottant a été débranché du module de commande.
2. Retirer le robot nettoyeur de l'eau et vidanger l'eau qui reste en maintenant le robot à la verticale.
3. Placer l'appareil sur ses roues.
4. Pour retirer la cartouche du filtre du robot, suivre les étapes 5 à 8.
5. Appuyer sur le verrou du couvercle (1) et soulever le couvercle (2) jusqu'à ce qu'il soit fixé en position verticale. (Figure 24).

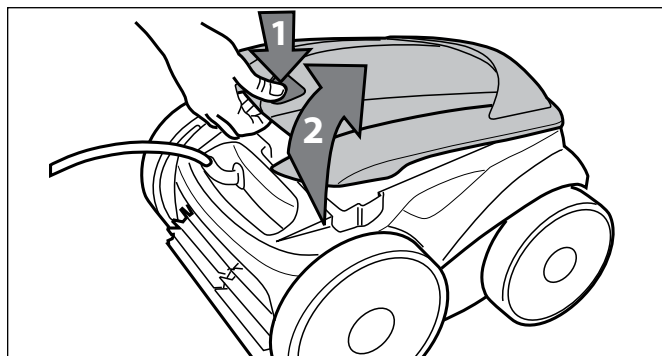

Figure 24. Soulever le couvercle du robot nettoyeur

6. Enlever la cartouche du filtre du corps (3), comme illustré à la Figure 25.

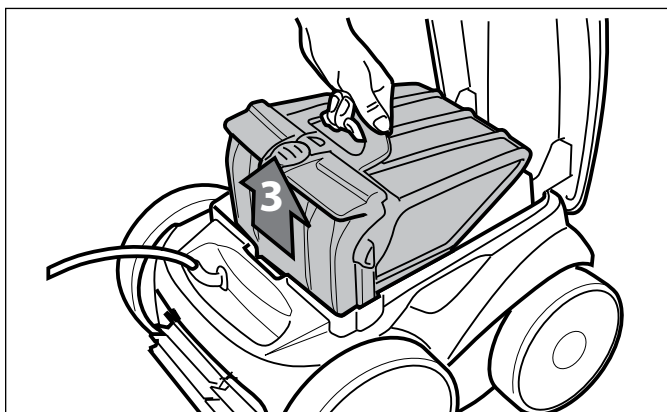

Figure 25. Retirer la cartouche du filtre

- Appuyer sur le bouton de déverrouillage rapide de l'assemblage du sac métallique (4) et retirer l'ensemble filtre pour l'ouvrir (5), tel qu'illustré dans la Figure 26.

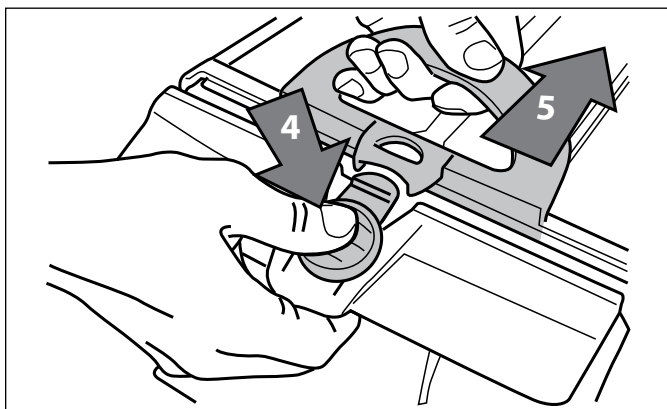

Figure 26. Ouvrir la cartouche du filtre

- Séparer le sac filtrant du support du filtre (6), comme illustré à la Figure 27.

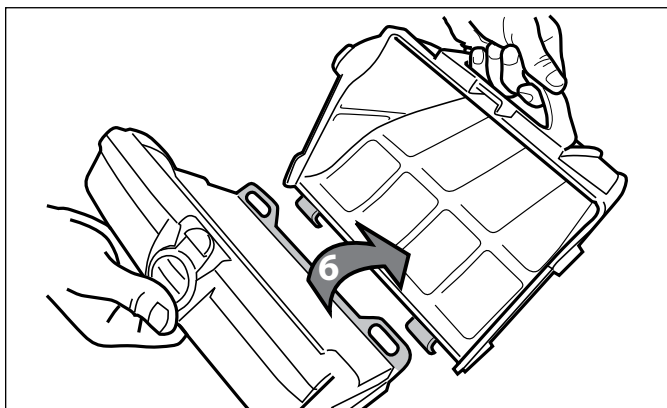

Figure 27. Retirer le carter du filtre

- Vider tous les débris du carter du filtre, puis rincer le carter, le support du filtre et le robot nettoyeur sous l'eau ou à l'aide d'un boyau d'arrosage, tel qu'illustré dans la Figure 28.

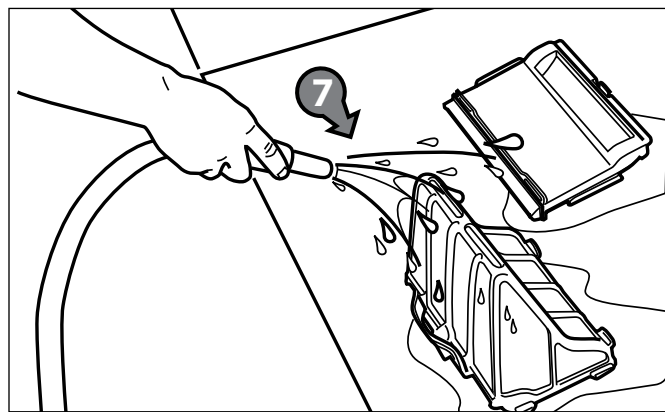
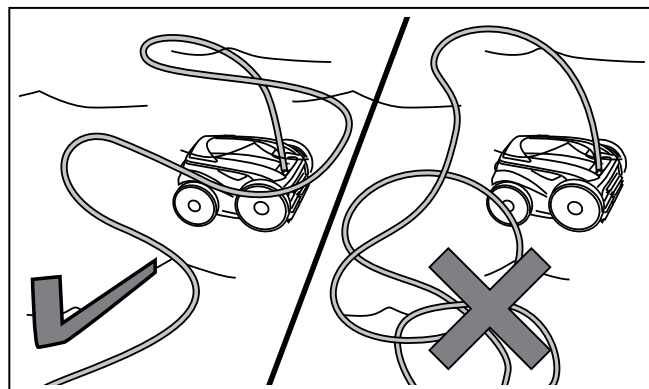

Figure 28. Laver le carter du filtre

6.2. Démêlement du câble



IMPORTANT :

Le câble d'alimentation du robot peut s'emmêler si les procédures ne sont pas adéquatement suivies après chaque cycle de nettoyage.

L'emmêlement du câble d'alimentation peut survenir plus fréquemment lorsqu'on utilise le nettoyeur avec le cycle automatique programmé sur 7 jours (9450/P945 et 9550/P955). Ne pas laisser le nettoyeur sans surveillance pendant une période prolongée et respecter la procédure ci-dessous pour éviter un emmêlement excessif.

Après chaque cycle de nettoyage :

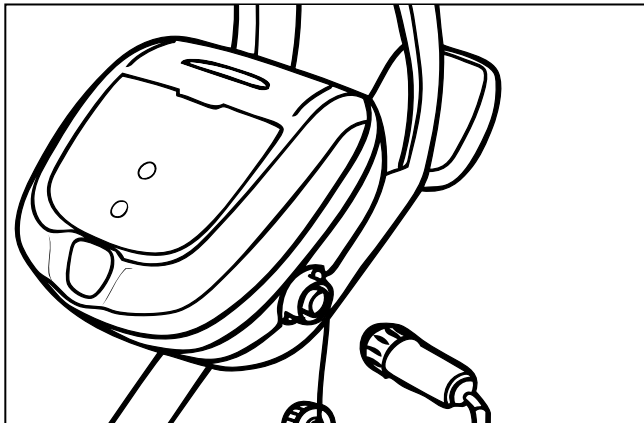

1. Débrancher l'alimentation du nettoyeur à l'unité de contrôle du client.

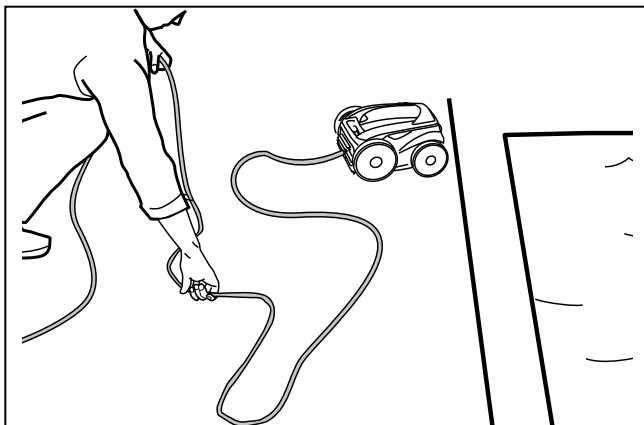

2. Retirer le nettoyeur de la piscine et démanteler tous les plis et les nœuds dans le câble d'alimentation, en commençant par la tête du nettoyeur.

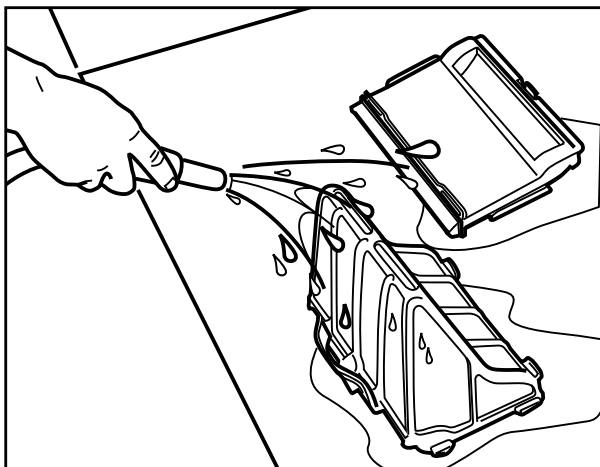

3. Retirer la cartouche filtrante et la rincer avec de l'eau propre. Rebrancher le cordon d'alimentation dans l'unité de contrôle et ranger le nettoyeur pour la prochaine utilisation.

6.3 Remplacement des brosses

Le nettoyeur est équipé de brosses en PVC. Les brosses portent des témoins d'« usure » (Figure 29). Pour maintenir le rendement du robot nettoyeur, il faut remplacer les brosses dès qu'un des témoins d'usure est visible (même si l'usure de la lame n'est pas uniforme). On recommande de changer les brosses quand l'usure de la partie en caoutchouc atteint le dessus du témoin d'usure (ou tous les deux ans, selon la première éventualité).

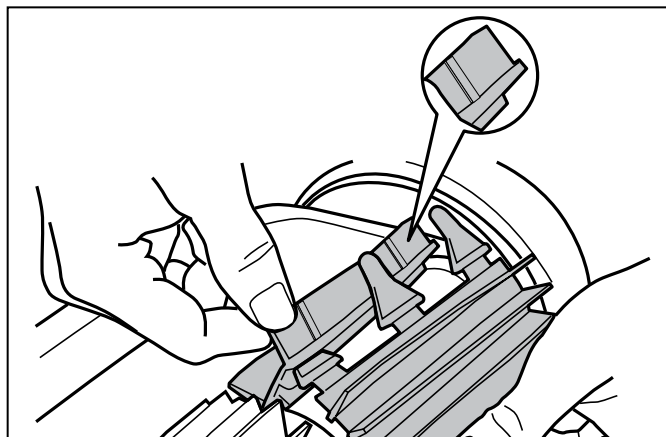

Figure 29. Témoins d'usure

1. Soulever le robot nettoyeur en position verticale de sorte que la poignée soit orientée vers le haut (Figure 30).

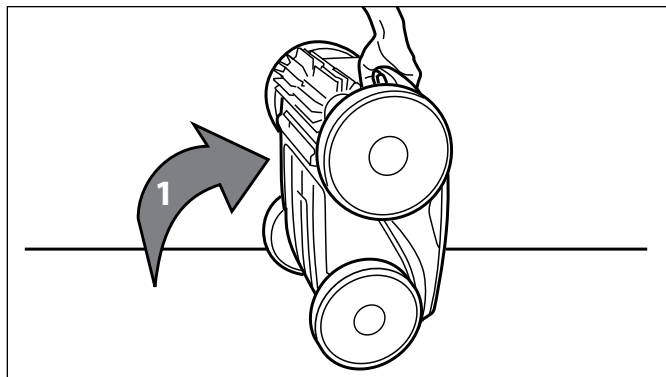

Figure 30. Robot nettoyeur en position verticale

2. Séparer les bords de la brosse et retirer les onglets (Figure 31). Retirer les brosses usées.

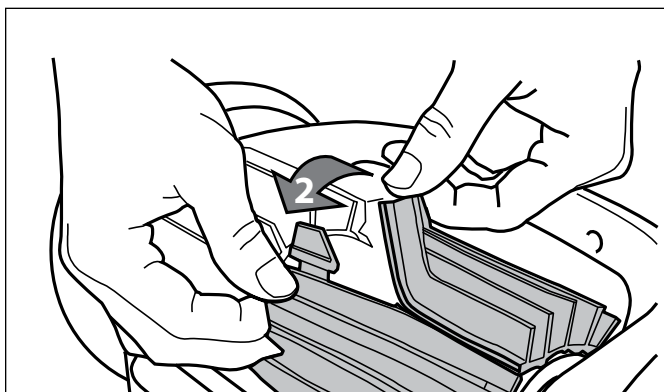

Figure 31. Défaire les onglets des brosses

3. Pour installer une nouvelle brosse, placer la nouvelle brosse sur le rouleau, les pointes orientées vers le bas (Figure 32).

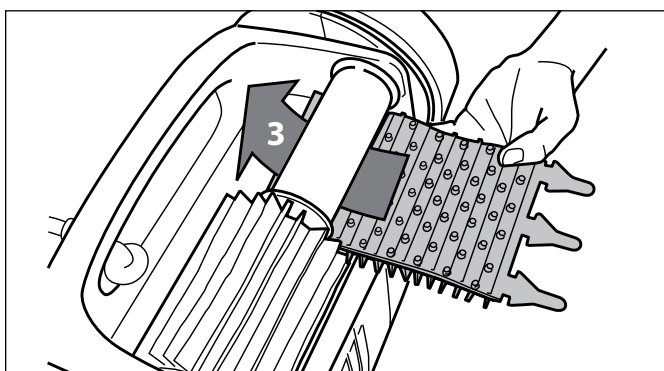

Figure 32. Installer les nouvelles brosses

4. Fileter doucement chaque onglet à travers la fente fournie, de manière à ce que le talon ressorte de l'autre côté de l'ouverture (Figure 33).

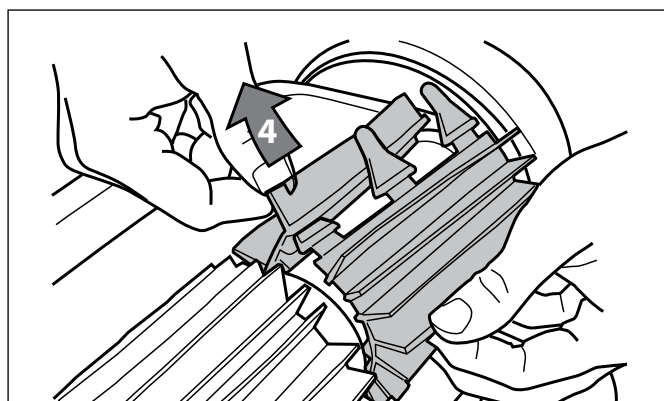

Figure 33. Insérer les onglets dans chaque fente

5. Utiliser des ciseaux pour couper les onglets à 19 mm (3/4 po) du talon afin qu'ils ne dépassent pas les pointes (Figure 34).

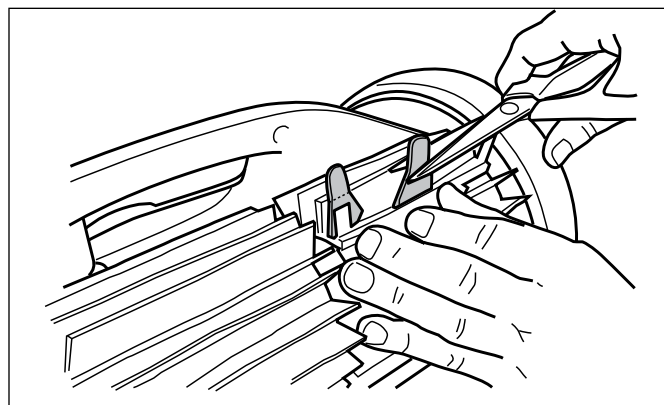

Figure 34. Couper les onglets

6. Répéter les mêmes étapes pour installer la deuxième brosse.

6.4 Remplacement des pneus

1. Tirer sur l'intérieur du pneu utilisé pour dégager le pourtour du pneu de la roue (Figure 35).

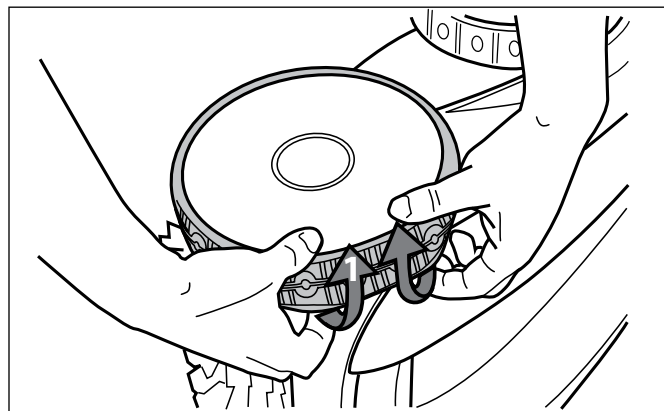

Figure 35. Démontier le pneu utilisé de la roue

2. Retirer le pneu utilisé (Figure 36).

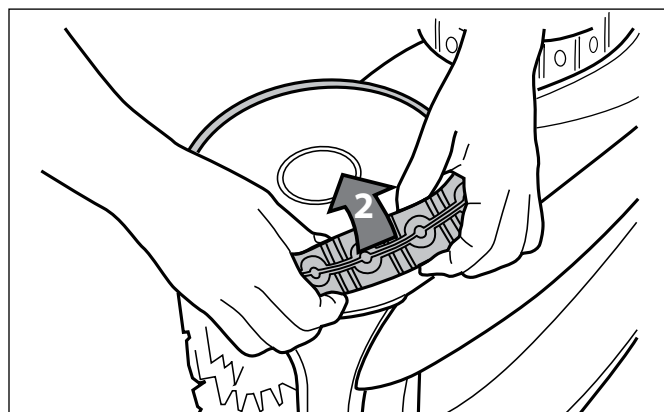

Figure 36. Enlever le pneu utilisé

3. Pour remplacer le pneu, le positionner sur la roue en s'assurant de l'orienter de manière à ce que le mot **INSIDE** soit face au robot nettoyeur (Figure 37).

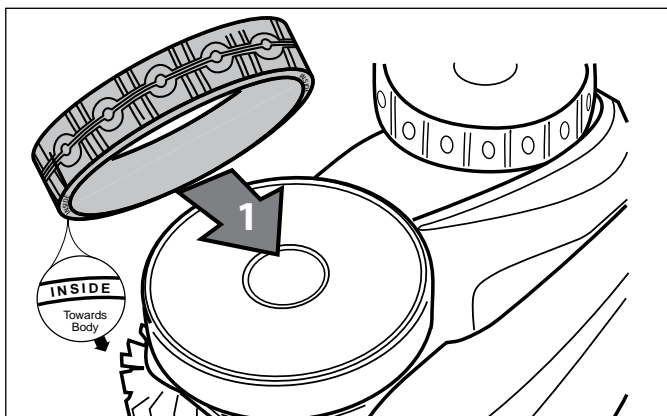

Figure 37. Alignement du pneu de remplacement

4. Pousser un côté du pneu sur la roue et mettre la nervure du pneu dans la rainure de la roue (Figure 38).

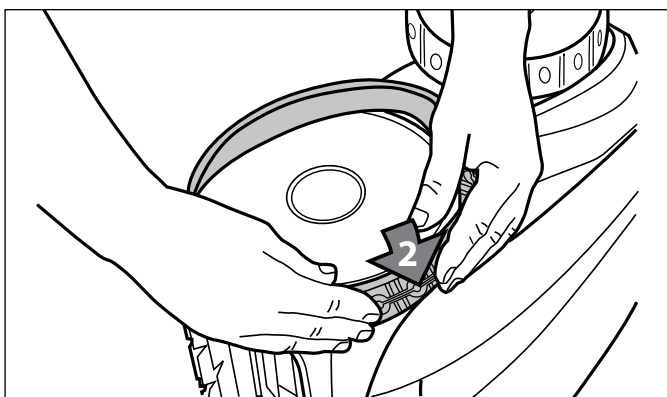

Figure 38. Commencer par un côté du pneu

5. Continuer à installer le pneu sur la roue et vérifier que la nervure du pneu est placée correctement dans la rainure de la roue (Figure 39).

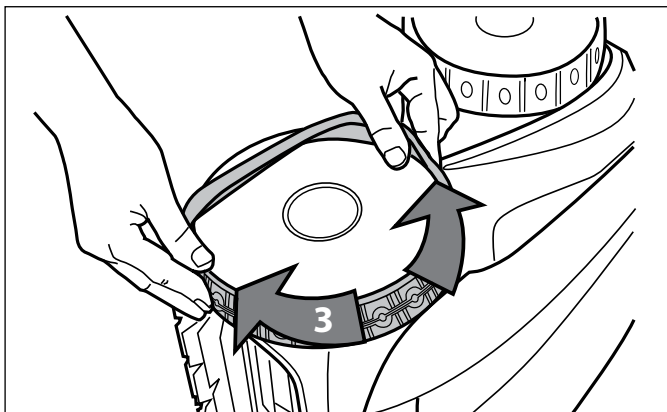

Figure 39. Étirer le pneu autour de la roue

6. Pousser et placer la nervure du côté intérieur du pneu dans la rainure de la roue (Figure 40). Au besoin, faire tourner la roue doucement pour faciliter l'installation.

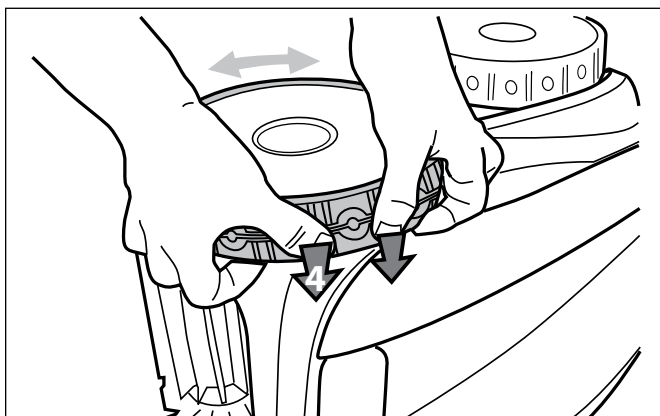

Figure 40. Remettre le pneu sur la roue

Section 7. Pièces de rechange

La liste complète des pièces de rechange et la vue éclatée sont accessibles sur le site Web de Polaris sur www.polarispool.com. Au Canada, la liste des pièces et la vue éclatée sont accessibles sur www.polarispool.ca.

Section 8. Dépannage

8.1 Utilisation du voyant d'information à DEL aux fins de dépannage (Robot 9350 / P935)

Le voyant d'information  sur le panneau de commande clignotera à trois rythmes différents si le robot rencontre un problème.

Le voyant d'information clignote	Solution
Le voyant d'information clignote une fois toutes les secondes	Débrancher le câble flottant du module de commande, puis le rebrancher. Si la procédure de dépannage ne résout pas le problème, communiquer avec le soutien technique Polaris au 1 800 822-7933 (É.-U.).
Le voyant clignote deux fois toutes les secondes	Faire tourner les roues du robot pour s'assurer qu'elles ne sont pas coincées. Vérifier qu'il n'y a pas de déchets coincés dans les brosses. Lancer un nouveau cycle de nettoyage. Si le problème persiste, communiquer avec le soutien technique Polaris au 1 800 822-7933 (É.-U.).
Le voyant clignote trois fois toutes les secondes	Vérifier que l'axe de la pompe ne contient pas de débris. Vérifier si la turbine comporte des débris. Nettoyer le filtre. Lancer un nouveau cycle de nettoyage. Si le problème persiste, communiquer avec le soutien technique Polaris au 1 800 822-7933 (É.-U.).

8.2 Consultation de l'état du robot aux fins de dépannage (9450 Sport/P945 et 9550 Sport/P955)

De l'information sur l'état de votre robot nettoyeur et toute condition d'erreur pertinente est accessible à partir d'un écran de dépannage. Pour consulter cette information :

- Retirer le robot nettoyeur de la piscine et l'éteindre.



- Appuyer simultanément sur  et , et les tenir pendant cinq (5) secondes au minimum.

Les messages de fonctionnement du robot nettoyeur suivants s'affichent consécutivement pendant trois (3) secondes :



Heures totales de fonctionnement du robot nettoyeur depuis l'achat.



Dernier code d'erreur (si le nettoyeur a déjà rencontré au moins une erreur).



Heure de la dernière erreur (en heures de fonctionnement).

Après avoir affiché chaque message, le module de commande revient à l'affichage de la date et de l'heure.

8.3 Dépannage général

Le tableau suivant énumère quelques-uns des symptômes courants pouvant être rencontrés lors du fonctionnement du robot nettoyeur 9450 Sport / P945 ou 9550 Sport / P955 et indique leurs causes et les solutions.

Problème	Cause	Solution
Le témoin clignotant (9350/P935) ou un code d'erreur à l'écran (9450/P945, 9550/P955) apparaît juste après le démarrage (en appuyant sur le bouton « Power » ou « Cycle » pendant moins de 20 secondes). REMARQUE : Si le témoin clignotant est accompagné d'un code d'erreur sur le panneau de commande, voir la section 8.2 Codes d'erreur du panneau de commande.	Il se peut que le câble flottant soit incorrectement branché au panneau de commande.	Débrancher le câble flottant du module de commande, puis le rebrancher.
	Il se peut que le robot ne soit pas immergé complètement.	Retirer le robot de la piscine et l'immerger à nouveau, voir <i>Immersion du nettoyeur</i> .
	Le robot pourrait avoir besoin d'être réinitialisé et de démarrer un nouveau cycle.	Appuyer sur le bouton OFF, puis Cycle I ou Cycle II pour démarrer un nouveau cycle.
	Il se peut que la turbine soit obstruée et ne tourne pas correctement.	Communiquer avec le soutien technique Polaris au 1 800 822-7933 (É.-U.).
	Il se peut que les roues soient coincées et ne tournent pas correctement.	Communiquer avec le soutien technique Polaris au 1 800 822-7933 (É.-U.).
Les témoins clignotants s'allument pendant le cycle de nettoyage.	Il se peut que le robot aspire de l'air (les témoins s'allument après 60 secondes d'exposition à l'air)	Retirer le robot de la piscine et l'immerger à nouveau, voir <i>Immersion du nettoyeur</i> .
Le nettoyeur ne tient pas fermement en position au fond de la piscine.	Il y a de l'air dans le boîtier de l'appareil.	Immersion du nettoyeur selon la méthode expliquée à la Section 4.1 « Immersion du nettoyeur ».
	Le carter du filtre est plein ou sale.	Nettoyer le carter du filtre en suivant la méthode expliquée à la section 5.1, « Nettoyage du carter du filtre ».
Le nettoyeur ne remonte pas ou plus les parois de la piscine.	Le carter du filtre est plein ou sale.	Nettoyer le carter du filtre en suivant la méthode expliquée à la Section 5.1, « Nettoyage du carter du filtre ».
	Les parois de la piscine sont glissantes ou gluantes. Même si l'eau semble claire, des algues microscopiques, invisibles à l'œil nu, sont présentes dans la piscine. Les parois de la piscine deviennent alors glissantes et empêchent le robot nettoyeur de grimper. Vérifier l'usure des pneus et les remplacer s'il y a lieu.	Effectuer un traitement choc de chloration et réduire légèrement le pH. RETIRER le robot nettoyeur de la piscine pendant ce traitement.
Le robot nettoyeur ne bouge pas au démarrage.	Il n'est pas alimenté.	La sortie à laquelle le module de commande est raccordé ne fournit aucune alimentation électrique. Vérifier que la prise à laquelle le module de commande est raccordé reçoit de l'électricité.
	Le système est activé (ON).	Vérifier qu'un (1) des deux (2) programmes a été démarré et que le témoin du programme sélectionné est allumé. Si le témoin ne s'allume pas, tourner les roues, puis débrancher le module de commande et attendre au moins 20 secondes avant de rebrancher. Si le problème persiste, communiquer avec le soutien technique Polaris au 1 800 822-7933 (É.-U.).
Le câble s'emmêle dans la piscine	Il y a trop de longueur de câble dans l'eau.	Ne pas dérouler tout le câble. Placer uniquement la portion nécessaire du câble dans l'eau et laisser le reste au bord de la piscine. Suivre les instructions de la section <i>Démêlement du câble</i> pour éviter et résoudre une situation où le câble s'emmêle.
Le robot nettoyeur nettoie mal.	Les brosses sont usées ou le témoin d'« usure » est visible.	Remplacer les brosses selon la procédure décrite dans <i>Remplacement des brosses</i> .
	Carter du filtre plein ou sale	Nettoyer la cartouche du filtre en suivant la méthode expliquée à la section <i>Nettoyage de la cartouche du filtre</i> .
	Le câble flottant est excessivement enroulé ou déformé.	S'assurer que le câble flottant est bien déployé sur la piscine. S'assurer que le câble ne soit pas trop serré lorsque enroulé et rangé. Si le problème subsiste, étendre le câble déroulé au soleil pour le détendre et défaire les nœuds.

8.4 Codes d'erreur du panneau de commande (9450 Sport/P945 et 9550 Sport/P955)

Le module de commande affiche l'un de dix codes d'erreur distincts pour indiquer les problèmes rencontrés par le module de commande ou le robot nettoyeur.

- Pour effacer un code d'erreur après la résolution de problème, appuyer sur n'importe quelle touche pour que le boîtier de commande s'éteigne.
- Si un code d'erreur s'affiche et qu'aucune touche n'est enfoncée, l'écran entre en mode Attente après 10 minutes d'inactivité. Appuyer sur n'importe quelle touche pour rallumer l'écran.
- Lorsqu'une erreur est détectée, les programmes du module de commande sont temporairement suspendus.



Le bouton est hors fonction.



Appuyer sur le bouton et le tenir enfoncé pour effacer le code d'erreur et réactiver la programmation actuelle.

Code d'erreur	Cause	Solution
1 2 3	(1) Court-circuit de la pompe. (2) Court-circuit du moteur de traction côté droit (3) Court-circuit du moteur de traction côté gauche	<ul style="list-style-type: none"> • Vérifier la présence de débris ou du câble empêchant les brosses de tourner librement. • Inspecter les broches du câble d'alimentation afin de voir si elles comportent de la corrosion ou une fiche tordue. • Tourner chaque roue d'un quart de tour dans une direction plusieurs fois jusqu'à ce que la roue tourne librement et n'accroche pas, puis effectuer la même opération dans l'autre sens. • Si les procédures de dépannage ne résolvent pas le problème, communiquer avec le soutien technique Polaris au 1 800 822-7933 (É.-U.).
4	Surconsommation du moteur de la pompe	<ul style="list-style-type: none"> • Vérifier la présence de débris ou de poils/cheveux dans le ventilateur. • Nettoyer la cartouche filtrante.
5 6	(5) Surconsommation du moteur d'entraînement droit (6) Surconsommation du moteur d'entraînement gauche	<ul style="list-style-type: none"> • Vérifier la présence de petits débris, de cheveux ou du câble empêchant les brosses de tourner librement. • Tourner chaque roue d'un quart de tour dans une direction plusieurs fois jusqu'à ce que la roue tourne librement et n'accroche pas, puis effectuer la même opération dans l'autre sens.
7 8	(7) Le robot flotte à la surface de l'eau. (8) Le robot est allumé et sort de l'eau.	<ul style="list-style-type: none"> • Éteindre le robot nettoyeur, puis l'immerger selon la méthode prescrite.
9	PAS UNE ERREUR DE ROBOT	<ul style="list-style-type: none"> • Code d'état pour la fin du cycle. Le robot fonctionne normalement. Aucune mesure nécessaire.
10	Erreur de communication du robot nettoyeur et du module de commande.	<ul style="list-style-type: none"> • Éteindre le robot nettoyeur, puis le rallumer pour redémarrer le programme. • Vérifier le raccordement du câble au niveau du module de commande. • Inspecter les broches du câble d'alimentation afin de voir si elles comportent de la corrosion ou une fiche tordue. • Si les procédures de dépannage ne résolvent pas le problème, communiquer avec le soutien technique Polaris au 1 800 822-7933 (É.-U.).

Zodiac Pool Systems, Inc.

2620 Commerce Way, Vista, CA 92081
1 800 822-7933 | www.ZodiacPoolSystems.com

Zodiac Pool Systems Canada, Inc.

2115 South Service Road West, Unit 3
Oakville (Ontario) • Canada L6L 5W2
1 888 647-4004 | www.ZodiacPoolSystems.ca

*ZODIAC® is a registered trademark of Zodiac International, S.A.S.U., used under license.
All trademarks referenced herein are the property of their respective owners.*

*ZODIAC® est une marque de commerce déposée de Zodiac International, S.A.S.U., utilisée
sous licence. Toutes les autres marques de commerce mentionnées sont la propriété de
leurs propriétaires respectifs.*

*ZODIAC® es una marca registrada de Zodiac International, S.A.S.U, usando bajo licencia.
Todas las otras marcas registradas usadas aquí son propiedad de su propietarios.*

©2013 Zodiac Pool Systems, Inc. H0392900 Rév. C 1306





9350/9450/9550 Sport P935/P945/P955

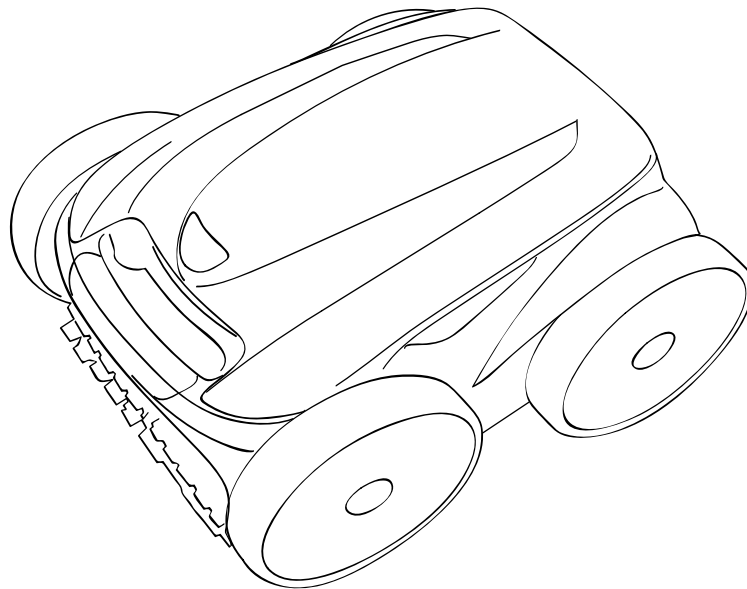

MANUAL DEL PROPIETARIO

⚠ WARNING

FOR YOUR SAFETY – For anything other than the routine cleaning and maintenance described in this manual, this product must be serviced by a contractor who is licensed and qualified in pool equipment by the jurisdiction in which the product will be installed where such state or local requirements exist. In the event no such state or local requirement exists, the maintainer must be a professional with sufficient experience in pool equipment installation and maintenance so that all of the instructions in this manual can be followed exactly. Improper installation and/or operation will void the warranty.

⚠ AVERTISSEMENT

POUR VOTRE SÉCURITÉ – Pour toute opération autre que l'entretien de routine et la maintenance décrite dans ce manuel, ce produit doit être pris en charge par une entreprise qui est autorisée et qualifiée pour la réparation des équipements de piscine par la juridiction où le dit produit est installé lorsque de telles exigences locales ou provinciales sont édictées. Si aucune exigence locale ou provinciale n'est disponible, l'agent d'entretien doit être un professionnel avec suffisamment d'expérience dans l'installation et la maintenance d'équipement de piscine pour appliquer correctement les consignes du présent manuel. L'installation ou l'utilisation inappropriée annulera la garantie.

⚠ ADVERTENCIA

PARA SU SEGURIDAD – Para cualquier cosa que no sea la rutina de limpieza y mantenimiento que se describen en este manual, este producto debe ser instalado y mantenido por un contratista con la licencia y las calificaciones necesarias para equipos de piscinas otorgadas por la jurisdicción donde se instalará el producto, en caso de que existan tales requisitos estatales o locales. En caso de que no existan tales requisitos estatales o locales, la persona que realiza el mantenimiento debe ser un profesional con experiencia suficiente en la instalación y mantenimiento de equipos para piscinas de tal forma que pueda seguir al pie de la letra las instrucciones de este manual. La instalación y/o la operación incorrectas serán causa de anulación de la garantía.

Índice

Sección 1. Instrucciones de seguridad importantes	52	Sección 5. Programación del limpiador	62	
Sección 2. Especificaciones del limpiador ..	53	5.1	Mostrar fecha y hora en pantalla	62
2.1	Especificaciones generales	5.2	Cambio de fecha y hora	62
Sección 3. Armado	53	5.3	Cambio de horarios de limpieza predeterminados	62
3.1	Desembalaje	5.4	Programación de ciclos de limpieza	63
3.2	Armado del carrito de transporte	5.5	Cancelación de ciclos de limpieza	63
3.3	Adosamiento de la unidad de control al carrito	Sección 6. Limpieza y mantenimiento	64	
3.4	Conexión al suministro eléctrico	6.1	Limpieza del cartucho del filtro	64
Sección 4. Operación	57	6.2	Enredo del cable	65
4.1	Inmersión del limpiador	6.3	Reemplazo de los cepillos	66
4.2	Unidad de control del limpiador Polaris 9350/P935	6.4	Reemplazo de los neumáticos	67
4.3	Unidad de control del limpiador Polaris 9450 Sport/P945	Sección 7. Repuestos	68	
4.4	Unidad de control del limpiador Polaris 9550 Sport/P955	Sección 8. Diagnóstico y solución de problemas	69	
4.5	Encendido del limpiador	8.1	Uso de la luz LED de información de diagnóstico y solución de problemas (limpiador 9350 / P935)	69
4.6	Detención y extracción del limpiador de la piscina 60	8.2	Ver información sobre el estado del limpiador para el diagnóstico y la solución de problemas (9450 Sport/P945 y 9550 Sport/P955)	69
4.7	Funcionamiento del limpiador con el control remoto (9550 Sport/P955 únicamente)	8.3	Diagnóstico y solución de problemas generales	70
4.8	Sincronización del control remoto	8.4	Códigos de error de la unidad de control (9450 Sport/P945 y 9550 Sport/P955)	71
4.9	Almacenamiento del limpiador			

GRACIAS POR LA COMPRA DEL LIMPIADOR POLARIS.

EL ROBOT LIMPIADOR POLARIS HA SIDO DISEÑADO Y FABRICADO PARA SER DE FÁCIL INSTALACIÓN Y PARA PROPORCIONAR UN FUNCIONAMIENTO CON POCO MANTENIMIENTO. ANTES DE INSTALAR EL NUEVO LIMPIADOR POLARIS, HAGA LO SIGUIENTE:

- 1) Complete y envíe la tarjeta de garantía.
- 2) Registre la información de su compra en los espacios siguientes.
- 3) Anexe la factura (o una copia) a esta página.

Tomar estas medidas ayudará a asegurar el servicio de garantía del sistema, si fuera necesario. Si se requiere servicio, póngase en contacto con su concesionario original. Si el concesionario original no realiza el servicio de garantía, por favor visite www.polarispool.com para localizar una empresa de servicios independiente cercana a usted. Si no puede localizar una empresa de servicios, por favor llame a nuestro Departamento de Soporte Técnico al teléfono 800-822-7933.

REGISTRE LOS DATOS DEL LIMPIADOR POLARIS AQUÍ:

Fecha de compra _____ Comprado a _____ Número de Serie _____
(situado en la cabeza de la máquina)

Ciudad _____ Estado / Provincia _____ Código postal _____

Regulación FCC

Este dispositivo cumple con el apartado 15 de las regulaciones de la FCC (Comisión Federal de Comunicaciones de Estados Unidos) y la norma RSS exenta de licencia de Industry Canada (IC). El funcionamiento está sujeto a las siguientes dos condiciones: (1) este dispositivo no debe ocasionar interferencias perjudiciales, y (2) este dispositivo tiene que aceptar cualquier interferencia recibida, incluidas las interferencias que puedan producir funcionamiento no deseado.

NOTA: Este equipo ha sido probado y se ha determinado que cumple con los límites para dispositivos digitales Clase B de conformidad con el apartado 15 de las regulaciones de la FCC. Estos límites han sido diseñados para ofrecer suficiente protección contra interferencias perjudiciales en una instalación residencial. Este equipo genera, usa y puede irradiar energía de frecuencia de radio y, si no se instala y utiliza de acuerdo con las instrucciones, puede producir interferencia perjudicial para las comunicaciones de radio. Sin embargo, no se puede garantizar que no se produzcan interferencias en una instalación particular. Si este equipo produce interferencia perjudicial para la recepción de antenas de radio o televisión, esto se puede determinar apagando y prendiendo el equipo; se recomienda al usuario que corrija esta interferencia mediante una o más de las siguientes medidas:

- Oriente nuevamente o vuelva a colocar la antena receptora.
- Aumente la distancia entre el equipo y el receptor.
- Conecte el equipo a una fuente de electricidad que no esté en el mismo circuito en el que está conectado el receptor.
- Consulte con el concesionario o un técnico experto en radio y televisión.

PRECAUCIÓN

Todos los cambios o las modificaciones no aprobados expresamente por la parte responsable del cumplimiento anularán el permiso del usuario para operar este equipo.

NOTA: Este dispositivo cumple con los límites de exposición a la radiación RF establecidos por la FCC y la IC para la población en general. Este dispositivo debe colocarse de forma que ofrezca una distancia de separación de al menos 20 cm de las personas y no puede ubicarse en el mismo lugar ni funcionar conjuntamente con otra antena u otro transmisor.

Bajo las normas de Industry Canada, este transmisor de radio puede operar únicamente mediante el uso de una antena de un tipo y ganancia máxima (o menor) que Industry Canada haya aprobado para el transmisor. Para reducir las posibles interferencias de radio a otros usuarios, el tipo de antena y la ganancia deben seleccionarse de forma que la potencia isótropa radiada equivalente (EIRP) no supere la potencia necesaria para una comunicación exitosa.

Sección 1. Instrucciones de seguridad importantes

Felicitaciones por la compra del robot limpiador Polaris. Lea todo el manual antes de instalar su nuevo robot limpiador. El limpiador debe ser instalado y operado tal como se especifica.

LEA Y SIGA ESTAS INSTRUCCIONES

⚠ ADVERTENCIA

El incumplimiento de las advertencias aquí señaladas puede resultar en una lesión permanente, electrocución o muerte.

PREVENCIÓN DE DESCARGAS ELÉCTRICAS

Para reducir el riesgo de electrocución:

- La fuente del suministro de energía debe conectarse únicamente a un receptáculo protegido por un interruptor de circuito por falla a tierra (GFCI). Dicho receptáculo de GFCI debe ser proporcionado por un instalador calificado y se debe probar de manera rutinaria. Para probar el GFCI, presione el botón de prueba. El GFCI debe interrumpir la energía. Presione el botón de reset. Se debe restablecer la energía. Si el GFCI no funciona de esta forma, significa que está defectuoso. Si el GFCI interrumpe la energía a la bomba sin que se presione el botón de prueba, quiere decir que fluye corriente a tierra, lo que indica la posibilidad de una descarga eléctrica. No utilice este producto. Desconecte el limpiador y solicite a un representante de servicio calificado que solucione el problema antes de utilizarlo.
- Según el Código Eléctrico Nacional (NEC®) de los Estados Unidos, se debe mantener la unidad de control, por lo menos a un metro y medio (1,52 m) o cinco (5) pies del borde del agua (piscina/spa). En Canadá, el Código Eléctrico Canadiense (CEC™) requiere que se mantenga una distancia mínima de 3 metros (10 pies.) entre el borde de la piscina y la unidad de control. Nunca sumerja la unidad de control.
- No entre en la piscina mientras el limpiador Polaris esté en el agua.
- No entierre el cable. Ubique el cable de manera tal que se prevengan los daños ocasionados por cortadoras de césped, podadoras y otros equipos.
- Para reducir el riesgo de descarga eléctrica, no utilice el robot limpiador Polaris o la unidad de control si el cable está gastado o dañado. Comuníquese con Soporte Técnico de Zodiac Pool Systems, Inc. de inmediato para obtener un servicio adecuado y un reemplazo del cable dañado.
- Doble aislamiento: Para una protección continua contra las descargas eléctricas, utilice sólo piezas de repuesto idénticas cuando realice el servicio. No intente reparar el robot limpiador Polaris, la unidad de control, el cable de alimentación, o el cable flotante.
- NUNCA ABRA LA UNIDAD DE CONTROL.
- No utilice un cable de extensión para conectar la fuente del suministro de energía. Suministre un RECEPTÁCULO GFCI ubicado en un lugar adecuado. La unidad de control debe ser colocada cerca de la caja del RECEPTÁCULO GFCI.

EVITAR LESIONES A LOS NIÑOS Y EL AHOGAMIENTO

- Para reducir el riesgo de lesión, no permita que los niños operen este artefacto.
- No permita que nadie, especialmente niños pequeños, se siente, se pare, se apoye o se suba sobre ninguno de los equipos instalados como parte del sistema de operación de la piscina.

⚠ PRECAUCIÓN

El incumplimiento de estas advertencias puede causar daños a los equipos de la piscina o lesiones personales.

- El limpiador Polaris debe ser instalado y operado tal como se especifica.
- Este producto está diseñado para el uso en piscinas de instalación permanente. No lo utilice en piscinas portátiles. La piscina permanente está empotrada en el suelo o sobre el mismo o en un edificio, de tal manera que no se puede desmontar fácilmente para su almacenamiento. La piscina portátil está construida de manera que puede ser fácilmente desmontada para su almacenamiento y volver a montarse en su estado original.
- Limpie el cartucho del filtro del limpiador Polaris después de cada uso.
- No use el producto en su piscina si la temperatura del agua está por encima de 95° F (35° C) o por debajo de 55° F (13° C).

⚠ PRECAUCIÓN

USO DEL ROBOT LIMPIADOR POLARIS EN UNA PISCINA CON REVESTIMIENTO DE VINILO

Ciertos diseños de revestimiento de vinilo son particularmente susceptibles al desgaste rápido de la superficie o la desaparición del diseño, que es provocado por los objetos que entran en contacto con la superficie de vinilo como cepillos, juguetes, flotadores, fuentes, dosificadores de cloro y limpiadores automáticos. Algunos diseños de revestimiento de vinilo se pueden rayar o desgastar simplemente por la fricción de la superficie con un cepillo para piscinas. También se puede salir la pintura del diseño durante el proceso de instalación o cuando entra en contacto con objetos de la piscina. Zodiac Pool Systems, Inc. no es responsable de desgastes, abrasiones ni marcas en el revestimiento de vinilo, y la garantía limitada no los cubre.

GUARDE ESTAS INSTRUCCIONES

Sección 2. Especificaciones del limpiador

2.1 Especificaciones generales

Las especificaciones generales del limpiador son las siguientes:

Caja de control de suministro de voltaje	100-125 VAC, 60 Hz
Suministro de voltaje	30 V DC
Carga instalada	150 W máx.
Longitud del cable	9350/P935, 9450/P945: 60 pies (18 m) 9550/P955: 70 pies (21m)
Tamaño del limpiador (Ancho x Largo x Alto)	16,9 x 18,9 x 10,6 pulgadas (43 x 48 x 27 cm)
Peso del limpiador	21 lbs. (9,5 kg)
Peso empaquetado	42 lbs. (19 kg)
Filtración	Cartucho del filtro multipropósito
Duraciones del ciclo	Programación variable

El limpiador es un producto de doble aislamiento. Un aparato eléctrico de doble aislamiento es el que ha sido diseñado de tal manera que no requiere una conexión a tierra de seguridad. El requisito básico para doble aislamiento es que ninguna falla pueda exponer tensiones peligrosas que puedan provocar una descarga eléctrica, y esto se logra sin depender de una caja metálica conectada a tierra (masa). Esto se logra al tener dos (2) capas de material aislante alrededor de las piezas expuestas o mediante el uso de un aislamiento reforzado. Por lo tanto, los dispositivos construidos con doble aislamiento, tales como este limpiador, no utilizan un cable / enchufe con conexión a tierra (tres patas).

Sección 3. Armado

3.1 Desembalaje

El paquete debe contener los siguientes artículos:

- Limpiador Polaris
- Unidad de control
- Control remoto (9550 Sport/ P955 únicamente)
- Transporte y almacenamiento de los componentes de armado del carrito (Figura 1)
 - (a) pieza de la manija
 - (b) bloques de soporte (x 2)
 - (c) ruedas (x 2)
 - (d) clips de bloqueo de rueda (x 2)
 - (e) eje / cubierta de rueda (x 2)
 - (f) unidad de base
 - (g) gancho del limpiador
 - (h) manija del carrito
 - (i) control remoto y gancho



Figura 1. Componentes de armado del carrito de transporte

Al desembalar el limpiador y sus componentes:

- Compruebe que cada componente esté en la caja.
- Compruebe que el limpiador y los componentes no hayan sido dañados durante el transporte.
- Si detecta daños, comuníquese con Soporte Técnico de Zodiac llamando al teléfono 800-822-7933.

3.2 Armado del carrito de transporte

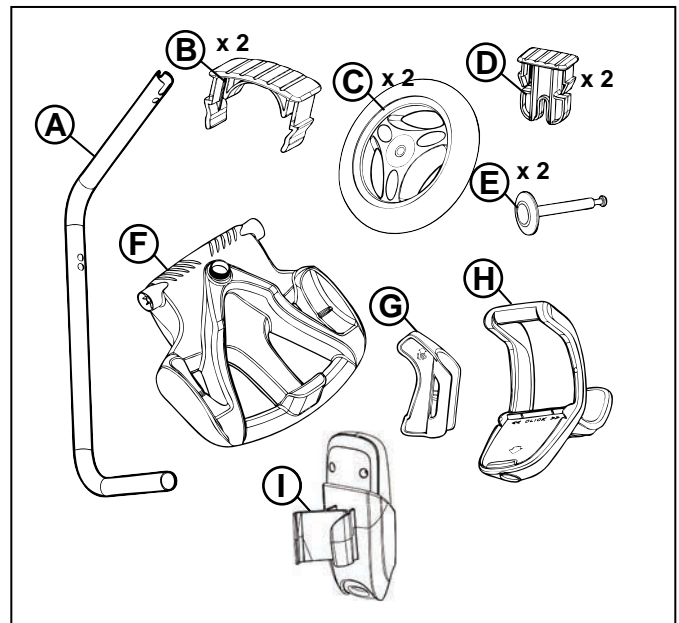
1. Desatornille la tuerca de mano de la unidad de base (Figura 2).



Figura 2. Saque la tuerca de mano de la unidad de base

2. Inserte el tubo de la manija de metal en la unidad de base con el extremo de la muesca en la parte superior; luego hágalo girar para que la parte curva quede alejada de usted. (Figura 3).

- Empuje hacia abajo la unidad de base (Figura 3), para que la manija de metal quede asentada en la hendidura de la parte inferior de la base.

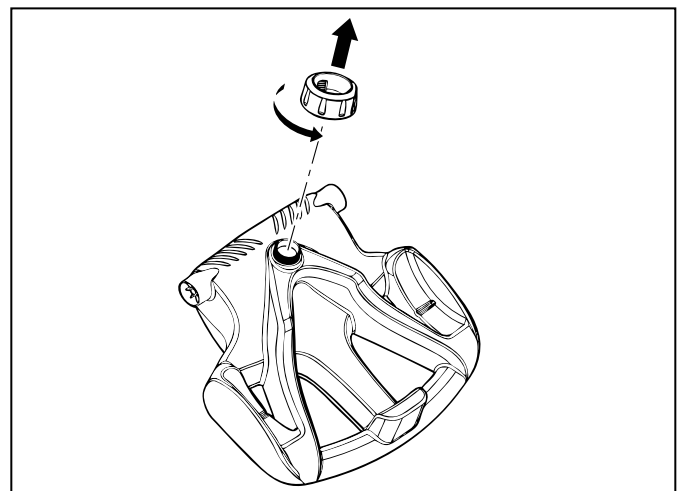

Figura 3. Acople la pieza de metal a la unidad de base

- Deslice la tuerca de mano a través del tubo y hágala girar para ajustarla a la unidad de base (Figura 4).

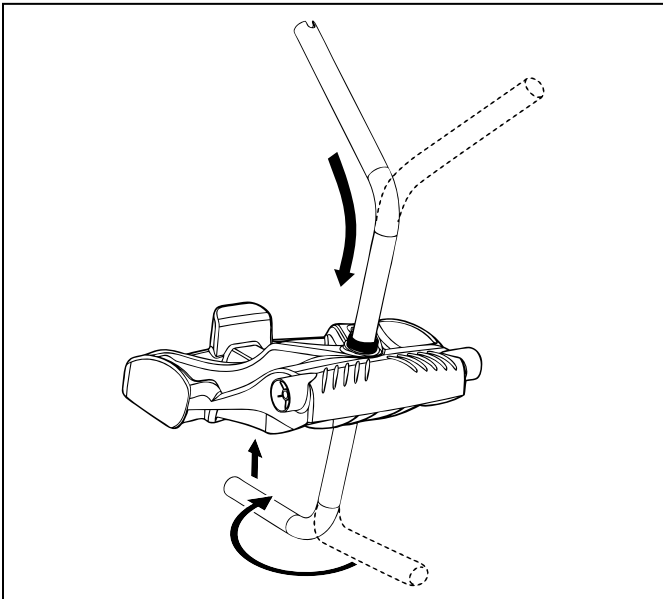

Figura 4. Ajuste la tuerca de mano para asegurar la pieza

- Coloque dos (2) bloques de soporte en su lugar (Figura 5).
- Deslice el eje y el tapacubos por el centro de la rueda, y únala a la unidad de base. Coloque el clip de bloqueo en su lugar para asegurar la rueda. Repita para unir ambas ruedas (Figura 5).

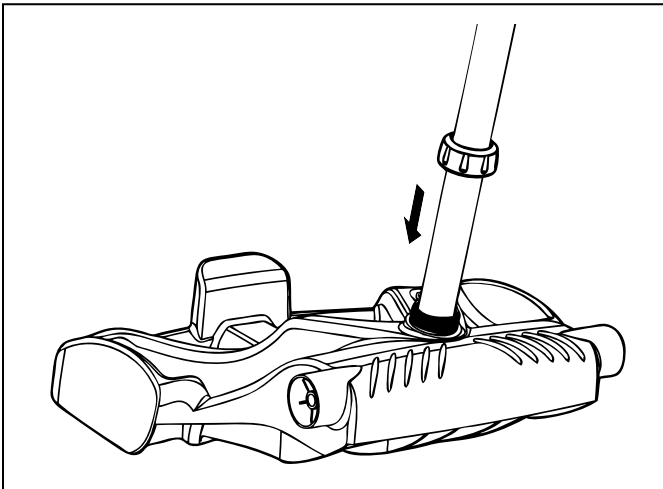

Figura 5. Coloque los bloques de soporte y coloque las ruedas

- Deslice la manija de la unidad de base o del carrito hacia abajo por el tubo hasta que calce en su sitio. (Véase Figura 6).

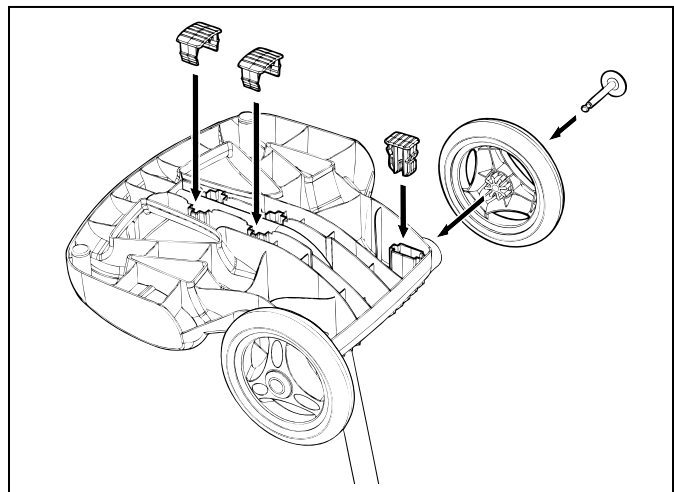

Figura 6. Instale la manija del carrito

- Haga alinear las clavijas del gancho con los agujeros de la parte superior en el tubo de la manija hasta que queden en su sitio (Figura 7).

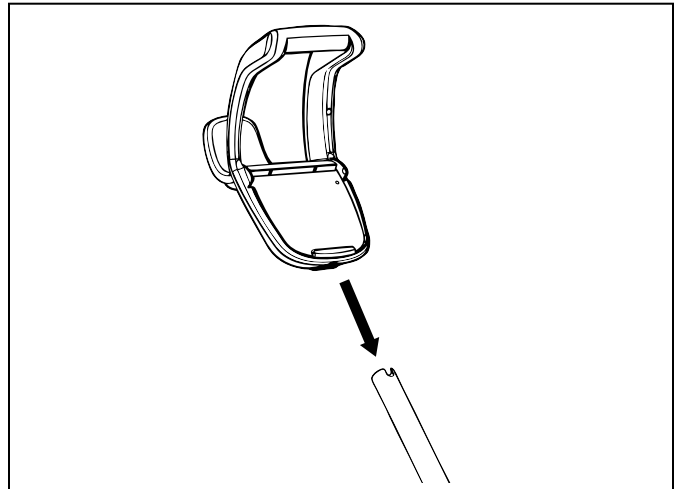

Figura 7. Coloque el gancho del limpiador en su lugar

- (9550 Sport/P955) Ubique la clavija de la base del control remoto en la manija del carrito para luego colocar el control remoto en el carrito (Figura 8).



Figura 8. Coloque la base del control remoto en su lugar

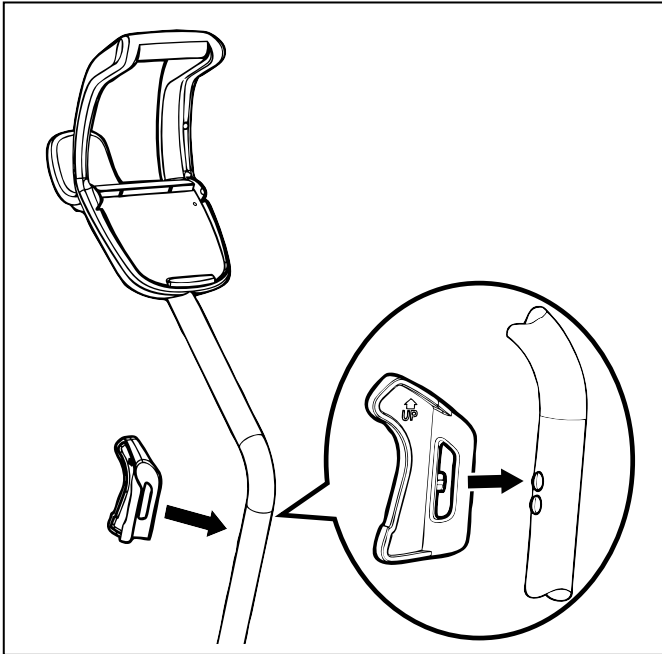

Figura 9. Carrito de transporte totalmente armado

3.3 Adosamiento de la unidad de control al carrito

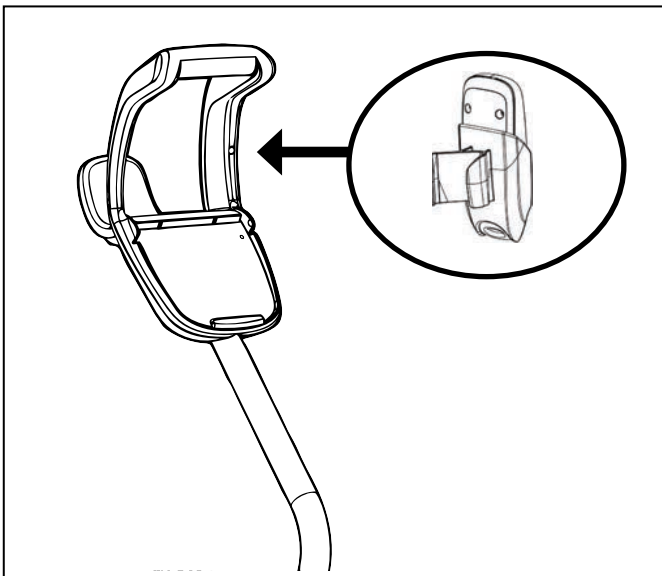
- Coloque la parte inferior de la unidad de control con la muesca en la parte inferior del gancho de la unidad de control en el carrito (Figura 10).

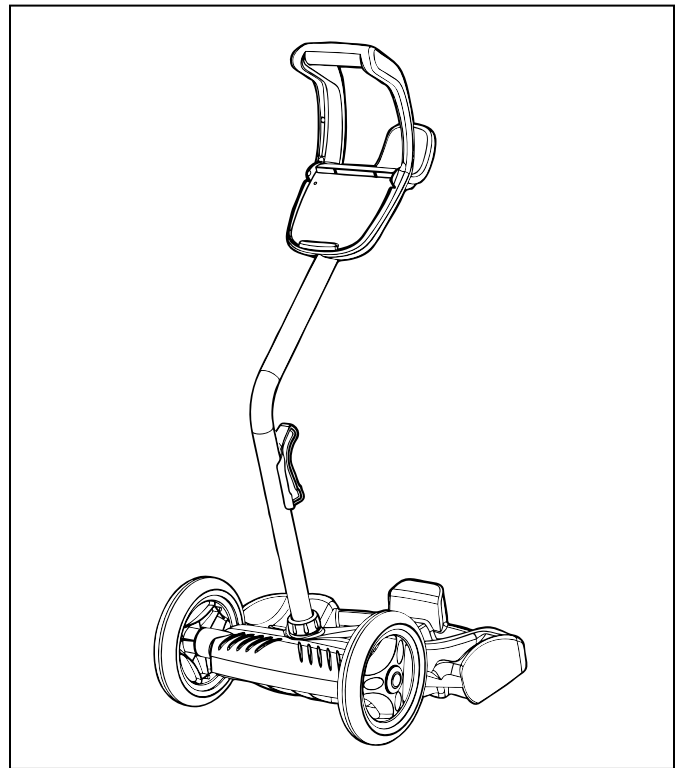

Figura 10. Alinee la unidad de control con el gancho del carrito

- Presione la unidad de control en el gancho del carrito hasta que quede bien colocada y fija en su sitio (Figura 11).



Figura 11. Coloque la unidad de control en el carrito

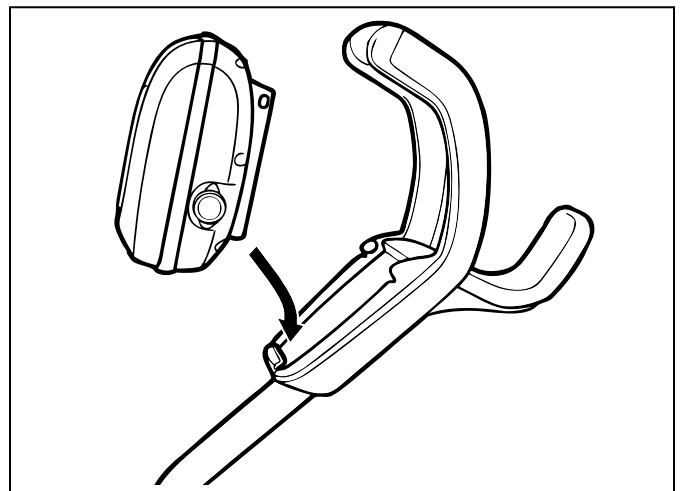

Figura 12. Saque la tapa protectora

3.4 Conexión al suministro eléctrico

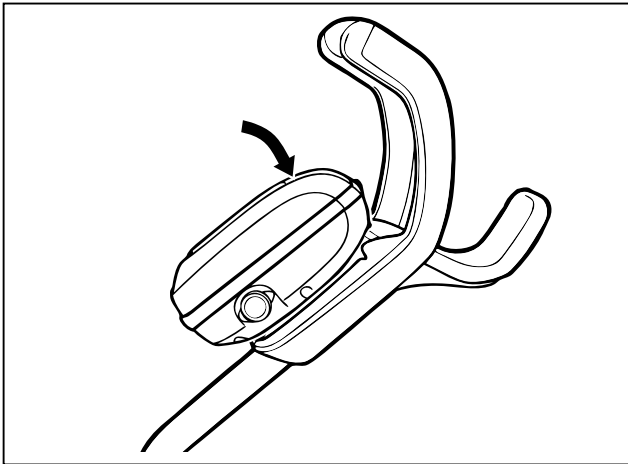
⚠ ADVERTENCIA

Si no se cumplen las siguientes advertencias, existe riesgo de que las personas sufran lesiones permanentes, se electrocuten o se ahoguen.

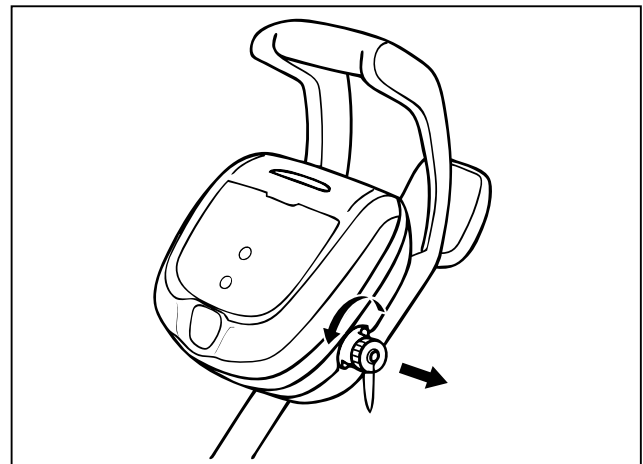
PREVENCIÓN DE DESCARGAS ELÉCTRICAS

- **EE. UU.:** Según los requisitos del NEC®, mantenga la unidad de control por lo menos a un metro y medio (1,5 m) (5 pies) del borde del agua (piscina / spa).
- **CANADÁ:** Según los requisitos del NEC®, mantenga la unidad de control por lo menos a tres (3) m (10 pies) del borde del agua (piscina / spa).
- Conecte la unidad de control únicamente a un receptáculo protegido por un interruptor de circuito por falla a tierra (GFCI). Contacte a un electricista autorizado si usted mismo no puede asegurarse de que el receptáculo está protegido por un GFCI.
- No utilice un cable de extensión para conectar la unidad de control.
- No permita que ninguna persona nade en la piscina mientras el limpiador esté en la piscina.
- La unidad de control es resistente al agua, no impermeable. Para evitar la electrocución, nunca sumerja la unidad de control o la deje expuesta a condiciones climáticas adversas.



Figura 13. Conecte el cable de suministro eléctrico

2. Sujete el extremo ranurado del cable de flotación de suministro eléctrico, insértelo en la unidad de control y gire en el sentido de las agujas del reloj para ajustarlo. (Figura 13.)

NOTA: Para evitar dañar el cable, no intente girar el revestimiento completo del cable (véase a continuación).

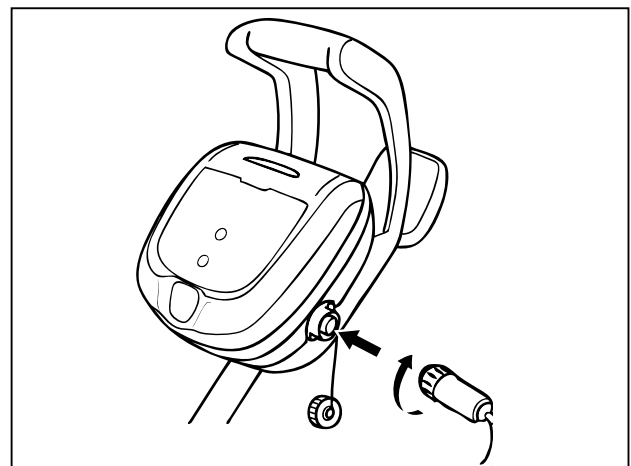
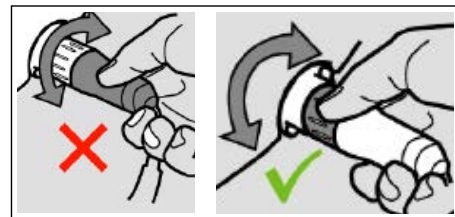

NOTA: Para evitar la exposición de los conectores del cable de alimentación al agua, asegúrese de que el conector esté insertado como corresponde y que no exista una separación (véase a continuación).

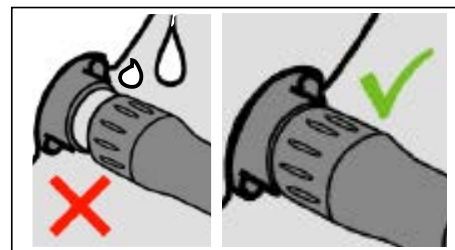

1. Desatornille la tapa protectora del cable de suministro eléctrico desde el lado de la unidad de control girando en sentido contrario a las agujas del reloj (Figura 12).

Sección 4. Operación

⚠ PRECAUCIÓN

Para evitar daños en el limpiador, asegúrese de cumplir con las pautas siguientes:

- Saque el limpiador de la piscina después de que se complete el ciclo de limpieza, y guárdelo en el carrito, fuera de la luz solar directa o de condiciones climáticas adversas.
- Nunca levante el limpiador de la piscina por medio del cable flotante. Siempre use la función de levantado para sacar el limpiador de la piscina.
- Preste especial cuidado cuando esté levantando el limpiador de la piscina. Se torna más pesado cuando está lleno de agua.
- Siempre saque el limpiador de la piscina cuando haga una cloración fuerte o agregue ácido.
- No manipule el limpiador cuando esté en funcionamiento.

IMPORTANTE

- Asegúrese siempre de que la cabeza del limpiador esté totalmente sumergida antes de iniciar la operación.
- Limpie el cartucho del filtro después de cada ciclo de limpieza.
- No deje el limpiador en la piscina de forma permanente.
- Al final de cada ciclo, retire el limpiador de la piscina. Comience por el extremo cerca de la cabeza del limpiador y desenrede los nudos en el cable antes de guardar el limpiador.

Cuando la unidad de control está encendida con el cable flotante colocado, se muestra el tiempo de funcionamiento para el ciclo seleccionado actualmente.

El robot limpiador Polaris incluye una función de seguridad que lo detiene automáticamente si está encendido pero no sumergido en el agua. Para piscinas que tienen un área de poca profundidad, esta función de seguridad se encuentra programada para que el limpiador se mueva hacia atrás y vuelva a la piscina cuando el impulsor se encuentre fuera del agua.

4.1 Inmersión del limpiador

1. Sumerja el limpiador en la piscina y elimine el aire atrapado en su interior, manteniendo la unidad en sentido vertical (Figura 15).



Figura 15. Sumerja el limpiador verticalmente

2. Asegúrese de que la unidad se hunda hasta el fondo de la piscina y no flote (Figura 16).

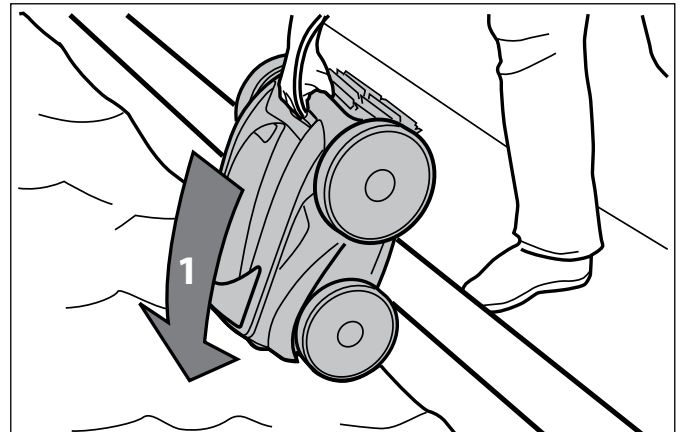

Figura 16. Sumerja el limpiador hasta el fondo de la piscina

3. Distribuya el cable flotante sobre la piscina, asegurándose de que no tenga nudos ni esté enroscado (Figura 17).

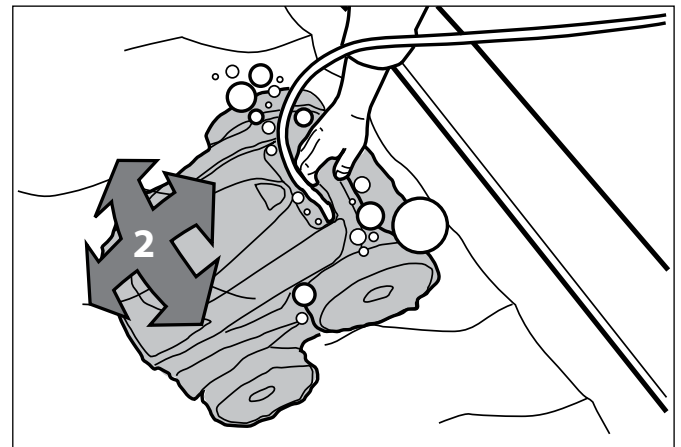

Figura 17. Distribuya el cable flotante sobre la piscina

4.2 Unidad de control del limpiador Polaris 9350/P935

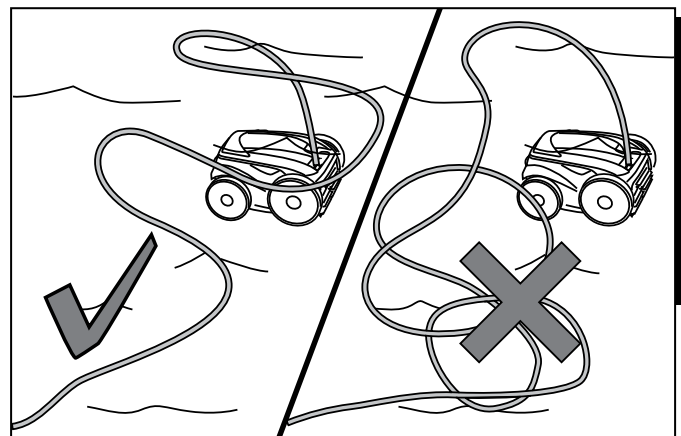

4.3 Unidad de control del limpiador Polaris 9450 Sport/P945

Español



4.4 Unidad de control del limpiador Polaris 9550 Sport/P955



4.5 Encendido del limpiador

La configuración de limpieza predeterminada para los limpiadores Polaris es “superficie del fondo”. Para cambiar el ciclo programado, véase la Sección 5. Programación de Limpieza.

Seleccione limpieza de superficie (todos los modelos):

Use para cambiar la configuración de



limpieza de superficie.

- Opciones:
- Únicamente fondo
 - Fondo y lados
 - Línea de agua (9550 Sport/P955)

Seleccione nivel de intensidad de limpieza (9550 Sport/P955 únicamente):

Use para seleccionar el nivel de intensidad de



la limpieza.

- Opciones:
- INTENSIVO
 - MUY INTENSIVO

Seleccione la forma de la piscina (9550 Sport/P955 únicamente):

Use para seleccionar la forma de la piscina.



- Opciones:
- RECTANGULAR
 - VARIADA

Empiece la limpieza :

Después de seleccionar la superficie de limpieza y otras opciones según corresponda, presione para empezar la operación.

La pantalla muestra el tiempo restante del ciclo seleccionado. Por ejemplo, si se indica 0:44 en la pantalla, significa que la limpieza se completará en 44 minutos.

NOTA: La unidad de control cambia automáticamente a energía en modo de espera después de 10 minutos de inactividad, y la pantalla se apaga. Presione cualquier tecla para salir del modo de espera. El limpiador seguirá funcionando en modo de espera si está en medio de un ciclo de limpieza.

4.6 Detención y extracción del limpiador de la piscina

El sistema de levantado automático facilita la extracción del limpiador de la piscina. El sistema de levantado eleva el limpiador hasta el borde y luego lo mueve hacia la superficie de la piscina para que sea posible extraerlo.

- Al final del ciclo de limpieza o en cualquier momento durante un ciclo de limpieza, presione  para empezar el procedimiento de levantado automático.

Presione y mantenga presionado el botón de 1 sistema de levantado para girar el limpiador hacia la izquierda. El limpiador seguirá girando hacia la izquierda. Cuando lo haya orientado hacia la pared que desea, suelte el botón.

Presione y suelte el botón de 1 sistema de levantado y el limpiador se elevará hasta la línea de agua para ser retirado.

La pantalla indica  cuando el sistema de levantado está en funcionamiento.

NOTA: Para detener el procedimiento de levantado en cualquier momento, presione .

- Quando el limpiador esté al alcance del brazo, use la manija para sacarlo del agua (Figuras 18, 19). Nunca levante el limpiador de la piscina por medio del cable flotante.



Figura 18. Saque el limpiador de la piscina usando la manija



Figura 19. Mantenga el limpiador verticalmente para drenar el agua

4.7 Funcionamiento del limpiador con el control remoto (9550 Sport/P955 únicamente)

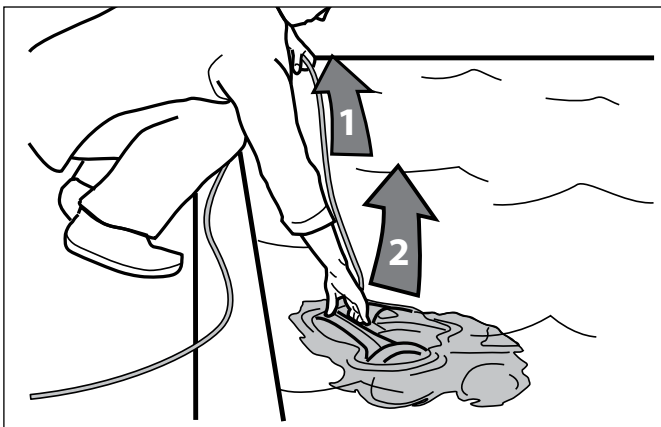
El robot limpiador Polaris 9550 Sport/P955 posee un control remoto inalámbrico en el carrito del limpiador junto a la unidad de control. El control remoto está sincronizado por la fábrica con la unidad de control del limpiador.

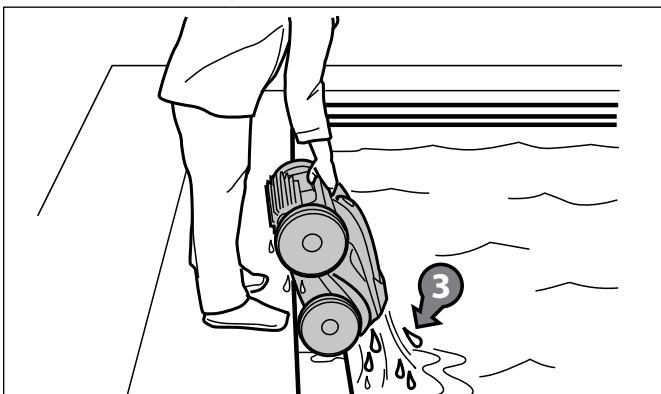

Figura 20. Control remoto 9550 Sport/P955

- Para encender el control remoto:

Mantenga presionado  durante 3 segundos (véase Figura 20).

La pantalla muestra  para indicar que el limpiador está funcionando en modo de control remoto.

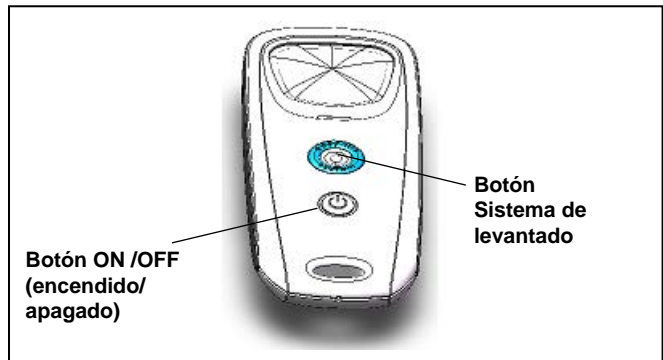
- Para controlar el limpiador, apunte el dispositivo hacia el limpiador en el agua y muévalo hacia la dirección que desea según muestra la Figura 21.



Figura 21. Comandos direccionales del control remoto

- Para retirar el limpiador de la piscina utilizando el control remoto, presione  (véase Figura 20).

El limpiador gira a la izquierda hasta que se suelta el botón del sistema de levantado.



4.8 Sincronización del control remoto

Aunque el control remoto se encuentra sincronizado de fábrica con la unidad de control del limpiador, es posible que sea necesario sincronizarlo nuevamente si se necesita reemplazar la unidad de control o el control remoto.

- Para sincronizar el control remoto con la unidad de control:

Mantenga presionado  durante 3 segundos para encender el control remoto.

Conecte la unidad de control a una fuente de energía.

Cuando la pantalla indique el tiempo de funcionamiento, presione  y  simultáneamente durante seis (6) segundos.

- La pantalla indica  además del tiempo de funcionamiento normal, que el limpiador está sincronizado con el control remoto y está listo para comenzar a funcionar en modo de control remoto.

4.9 Almacenamiento del limpiador

El limpiador debe limpiarse regularmente con agua limpia y jabonosa. No use disolventes, como tricloroetileno o sus equivalentes. Enjuague el limpiador con abundante agua limpia. No deje que el limpiador se seque bajo luz solar directa cerca de la piscina. El limpiador debe almacenarse en su carrito, para que se seque rápidamente.

1. Coloque las ruedas traseras en las cuñas del carrito.
2. Coloque el limpiador en posición vertical en la base del carrito y fíjelo en el gancho (Figura 23).
3. Desconecte el cable de la unidad de control. Vuelva a colocar la tapa protectora en la unidad de control.
4. Comenzando por la cabeza del limpiador. Desenrolle el cable (Figura 22).



Figura 22. Alise el cable de alimentación eléctrica

5. Enrolle holgadamente el cable de alimentación en el limpiador y avance hacia el punto de conexión en la unidad de control. Guarde el cable, enroscándolo alrededor del gancho situado en la parte delantera del carrito (Figura 23).

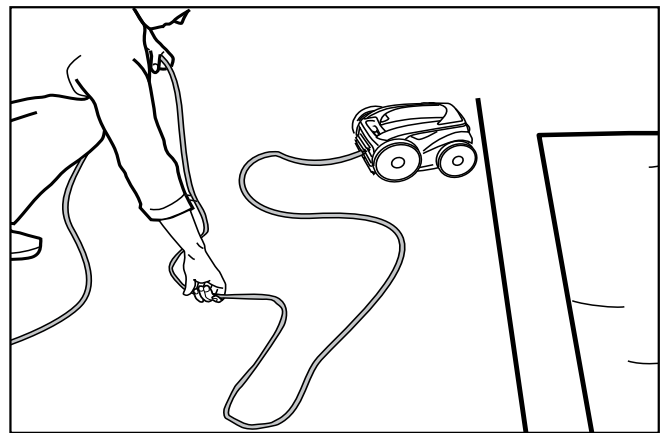

Figura 23. Limpiador guardado correctamente en el carrito

Sección 5. Programación del limpiador

(9450 Sport/P945 y 9550 Sport/P955 únicamente)

Puede programar hasta siete ciclos de limpieza preconfigurados para que el limpiador los ejecute un día y en un horario específicos cuando usted no esté en la piscina.

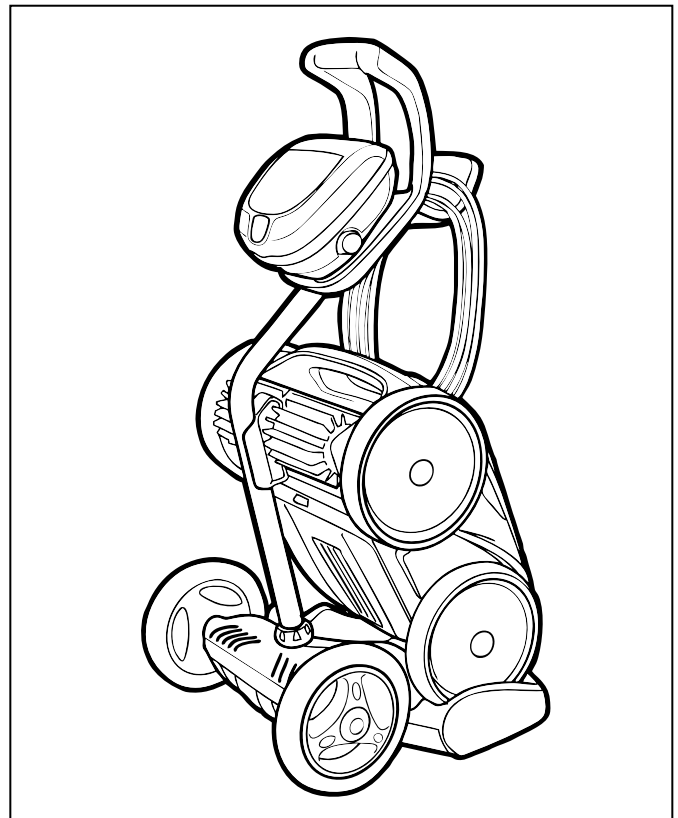
NOTA: No se puede cambiar la programación o mostrar la fecha y la hora durante un ciclo de limpieza.

5.1 Mostrar fecha y hora en pantalla



- Presione para visualizar la fecha y la hora actual con el formato de 24 horas.

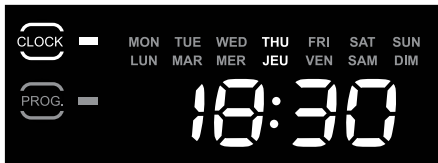

La fecha y la hora se muestran en pantalla durante 5 segundos.

5.2 Cambio de fecha y hora



1. Presione y mantenga presionado durante tres (3) segundos.

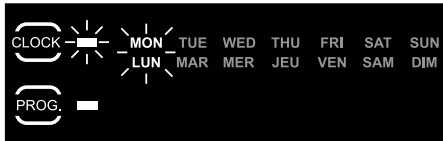

Los días de la semana destellan dos veces.



2. Presione los botones o para avanzar por el ciclo de siete (7) días y mostrar el día deseado.



3. Presione para seleccionar.



La configuración de la hora destella.



4. Presione los botones o para avanzar por el ciclo de 24 horas hasta que se muestre la hora deseada.

NOTA: La unidad de control está configurada para mostrar el horario con formato de 24 horas. La configuración de la hora tendrá un ciclo de 1-24.



5. Presione para seleccionar.

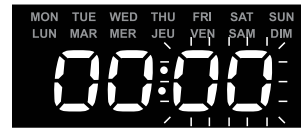

La configuración de los minutos destella.



6. Presione los botones o para avanzar por el ciclo de 1-59 minutos hasta que se muestren los minutos correctos para la configuración de la hora.



7. Presione para seleccionar.



8. Presione para configurar la hora y salir del menú.



9. Presione para mostrar la configuración de la fecha y la hora actuales, y verifique que la hora establecida sea la correcta.

5.3 Cambio de horarios de limpieza predeterminados

Use para cambiar la configuración de limpieza



de superficie.

Los horarios de limpieza predeterminados son:

Únicamente fondo:

1 hora 30 minutos

Fondo y lados:

2 horas 30 minutos

Línea de agua (9550 Sport/P955):

El tiempo de limpieza variable depende de la configuración



1. Presione los botones o para incrementar o reducir los tiempos de limpieza en períodos de 30 minutos.





2. Presione para seleccionar.

5.4 Programación de ciclos de limpieza





Puede programar hasta siete ciclos de limpieza. Programe la limpieza ya sea para siete ciclos consecutivos o repita el mismo ciclo en el transcurso de varias semanas (por ejemplo: todos los miércoles y sábados durante tres semanas).



1. Seleccione la configuración de limpieza de la piscina a programar.

Todos los modelos:

Seleccione   ya sea fondo de la piscina o fondo más lados de la piscina.

9550 Sport/P955:

- Seleccione  para elegir línea de agua únicamente además de fondo o fondo y lados.
- Seleccione   para seleccionar limpieza intensiva o muy intensiva.
- Seleccione   para seleccionar la forma de la piscina.

2. Presione  para ver los ciclos de limpieza programados actualmente. El día y la hora del ciclo se muestran durante tres segundos.
3. Cuando visualice el ciclo de limpieza que desea cambiar, mantenga presionado  de 3 a 5 segundos. Los días de la semana destellan dos veces.

NOTA: Si la pantalla destella solo ceros, la hora no ha sido configurada (limpiador nuevo). Se debe configurar la fecha y la hora antes de programar los tiempos de limpieza. Véase la sección 5.2 Cambio de fecha y hora.

4. Presione los botones  o  para avanzar por los 7 días de la semana.

5. Presione  para seleccionar.

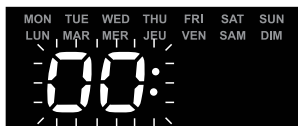



La configuración de la hora destella dos veces.

6. Presione los botones  o  para avanzar por las 24 horas.

7. Presione  para seleccionar.





La configuración de los minutos destella el número cero.

8. Presione los botones  o  para avanzar por 4 incrementos de 15 minutos (00, 15, 30, o 45).

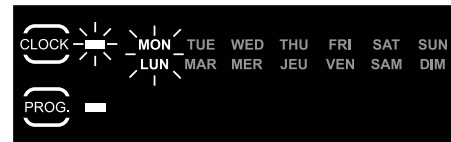
10. Presione  para seleccionar.



El día siguiente para programar destella.

11. Presione  para programar un ciclo de limpieza adicional para un día diferente 



Presione  para salir del menú de programación

Los días de la semana se iluminan lo cual indica que existen programas almacenados en la memoria de la unidad de control para ese día.

5.5 Cancelación de ciclos de limpieza

Para cancelar un programa individual:

1. Mantenga presionado  de 3 a 5 segundos. Los días de la semana destellan dos veces.

2. Presione los botones  o  para avanzar por el ciclo de siete (7) días.

NOTA: Si el día de la semana destella y no muestra horario, significa que no hay programa configurado para ese día.

3. Mantenga presionado  de 3 a 5 segundos para eliminar la programación de 1 día seleccionado.

Presione  para salir.

Para cancelar todos los programas:

1. Presione  para asegurarse de que ha salido del Menú de programación.

2. Presione y mantenga presionado  para borrar toda la programación en la unidad de control.

La pantalla se apagará durante un (1) segundo. Cuando se cancelan todos los programas, la pantalla muestra la fecha y la hora actual y los días de la semana no están iluminados.

Sección 6. Limpieza y mantenimiento

ADVERTENCIA

Para evitar descargas eléctricas y otros peligros que puedan causar lesiones permanentes o la muerte, desconecte (desenchufe) el limpiador del suministro de energía eléctrica antes de realizar cualquier operación de limpieza y mantenimiento.

6.1 Limpieza del cartucho del filtro

El cartucho del filtro debe limpiarse al final de cada ciclo.

1. Asegúrese de que el cable de la fuente del suministro de energía ha sido desconectado del tomacorriente eléctrico o que el cable flotante ha sido desconectado de la unidad de control.
2. Saque el limpiador del agua y deje que el resto del agua drene, manteniendo el limpiador en posición vertical.
3. Coloque la unidad sobre sus ruedas.
4. Para retirar la unidad del cartucho del filtro del limpiador siga los pasos 5 a 8.
5. Empuje el cierre de la tapa (1) y levante la tapa (2) hasta que quede fija en posición vertical. (Figura 24).



Figura 24. Levante la tapa del limpiador

6. Retire la unidad del cartucho del filtro del cuerpo (3), como se muestra en la Figura 25.

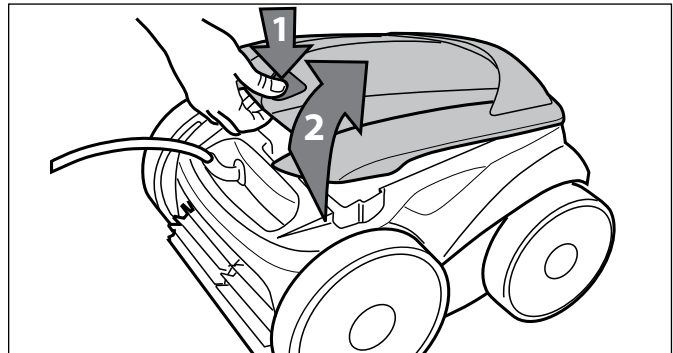

Figura 25. Retire la unidad del cartucho del filtro

7. Presione el botón de liberación rápida en la unidad del cartucho del filtro (4) y tire de la unidad (5) como se muestra en la Figura 26.

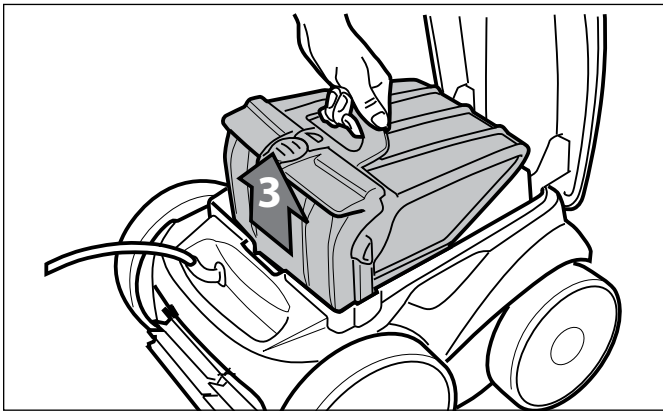

Figura 26. Abra la unidad del cartucho del filtro

8. Separe el cartucho del filtro del soporte del filtro (6) como se indica en la Figura 27.

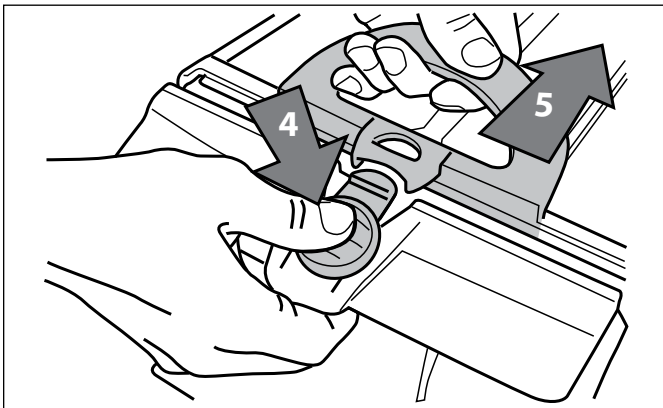

Figura 27. Retire el cartucho del filtro

9. Vacíe todos los desechos del cartucho del filtro, luego enjuague el cartucho, el soporte del filtro y el limpiador usando el chorro de agua de una manguera como se muestra en la Figura 28.

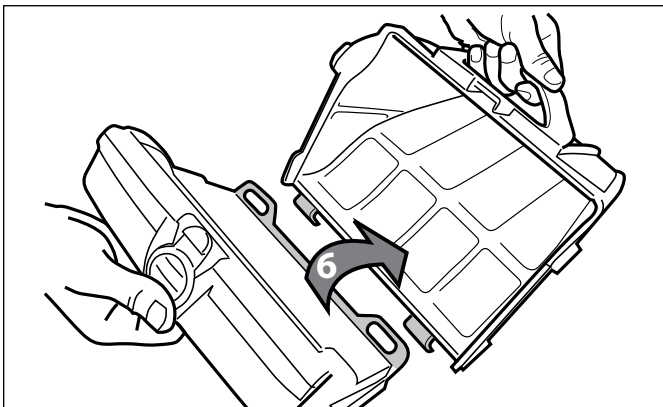

Figura 28. Lave el cartucho del filtro

6.2. Enredo del cable

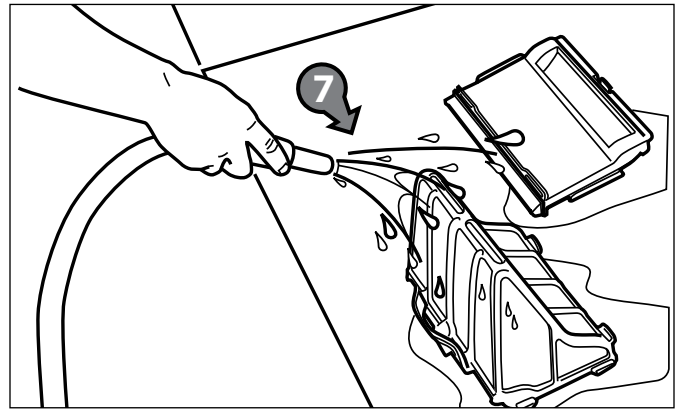
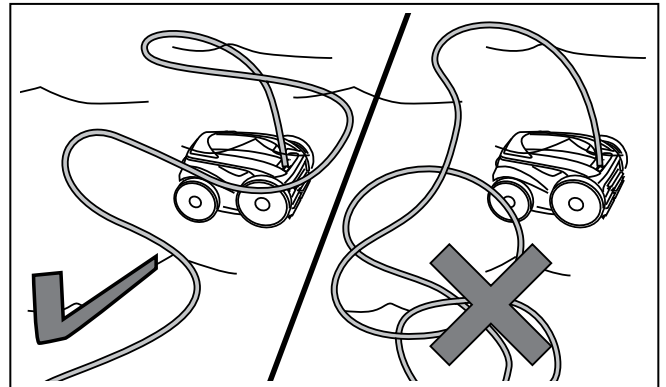

IMPORTANTE

El cable de energía del limpiador puede enredarse si no se siguen los procedimientos adecuados luego de cada ciclo de limpieza.

Que el cable de alimentación se enrede puede pasar más frecuentemente cuando se opera el limpiador usando el temporizador automático en el ciclo programado de 7 días (9450/P945 y 9550/P955). No deje el limpiador desatendido por períodos prolongados y siga el procedimiento en la siguiente sección para evitar que el cable se enrede excesivamente.

Luego de cada ciclo de limpieza :

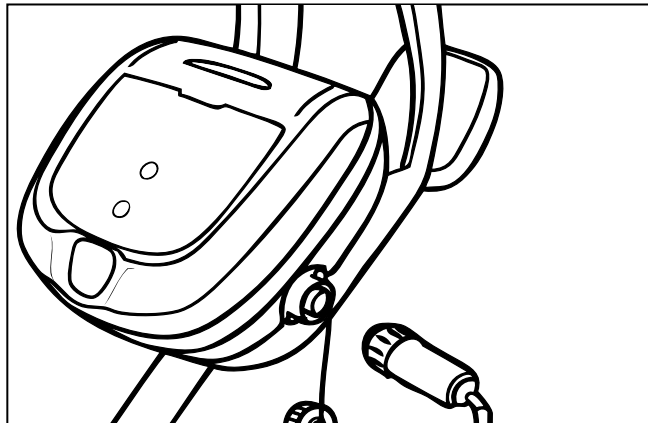

1. Desconecte la fuente de alimentación de l limpiador y de la unidad de control.

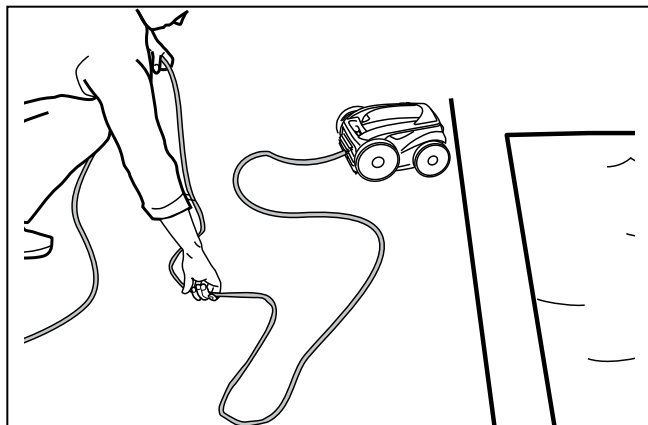

2. Saque el limpiador de la piscina y desenrede todas las vueltas y los nudos del cable de alimentaci3n, comenzando desde la cabeza del limpiador.

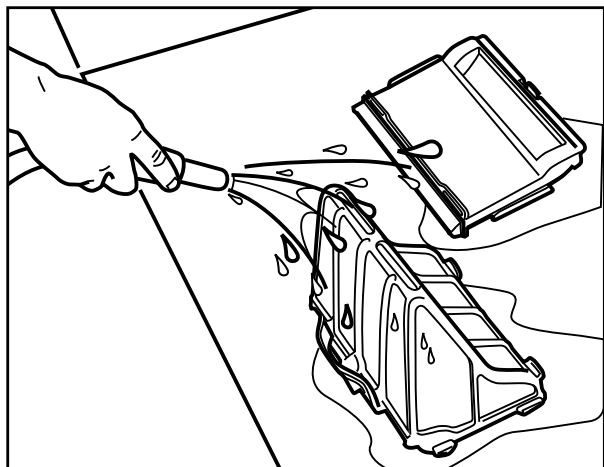

3. Saque el cartucho del filtro y enjuáguelo con agua limpia. Vuelva a conectar el cable en la unidad de control y guarde el limpiador para la prói ma vez que se use.

6.3 Reemplaz de los cepillos

El limpiador est1 equipado con cepillos de PVC. En los cepillos, hay indicadores de “desgaste” (Figura 29). Para mantener un 3t imo rendimiento del limpiador, tendr1 que reemplazar los cepillos tan pronto como uno de los indicadores de desgaste as3 lo indique (incluso si el desgaste no es parejo). Se recomienda realizar el cambio de los cepillos cuando la goma est1 desgastada desde la parte inferior a la parte superior del indicador de desgaste (o cada dos a3os , lo que suceda primero).



Figura 29. Indicadores de desgaste

1. Levante el limpiador en posici3n ve rtical, para que la manija quede hacia arriba (Figura 30).

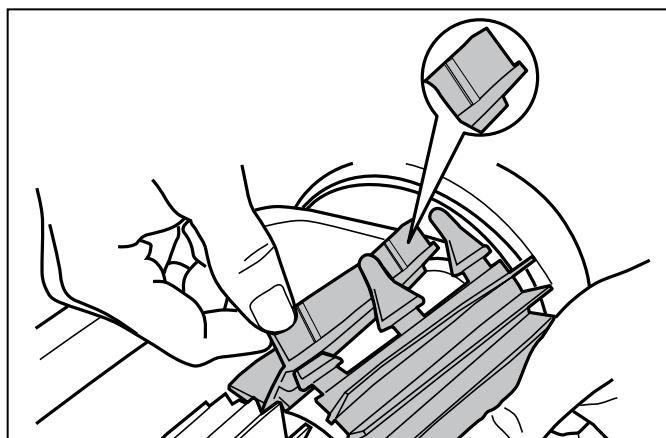

Figura 30. El limpiador en posici3n vertical

2. Separe los bordes del cepillo y abra las trabillas (Figura 31). Saque los cepillos gastados.

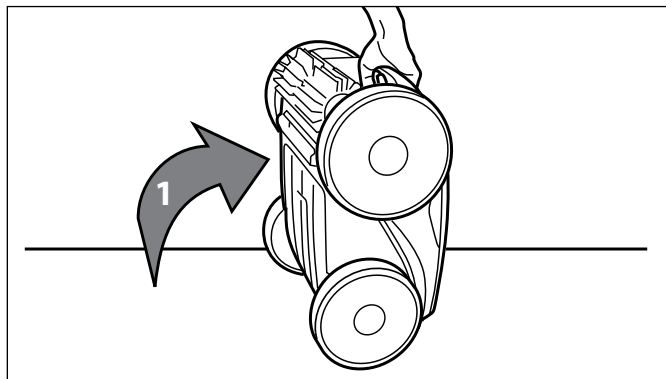

Figura 31. Abra las trabillas del cepillo

3. Para instalar un cepillo nuevo, colóque lo en el rodillo con las espigas hacia abajo (Figura 32).

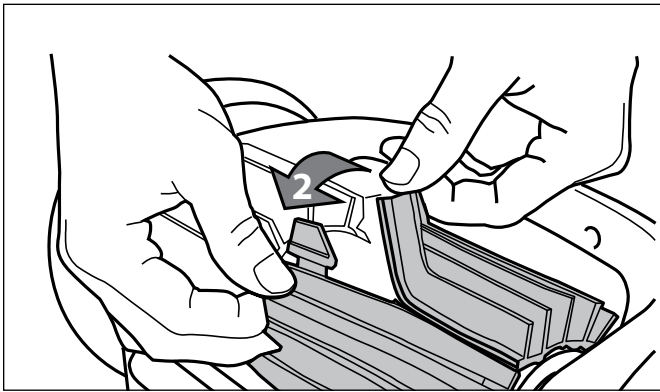

Figura 32. Instale el cepillo nuevo

4. Enganche cada trabilla en la ranura provista e insértela suavemente hasta que la base salga del otro lado de la ranura (Figura 33).

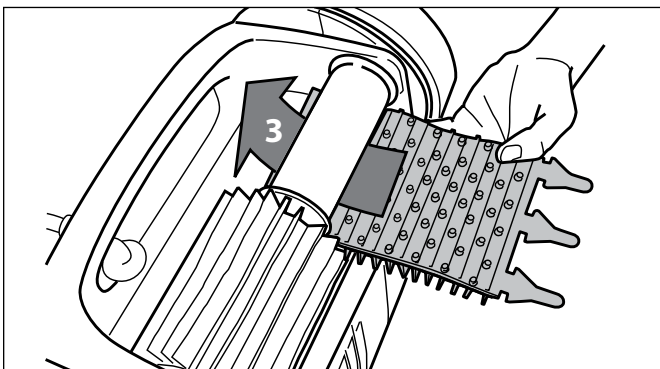

Figura 33. Tire de las trabillas a través de cada ranura

5. Utilice tijeras para cortar las trabillas a 3/4 de pulgada de la base para que no queden más grandes que las espigas (Figura 34).

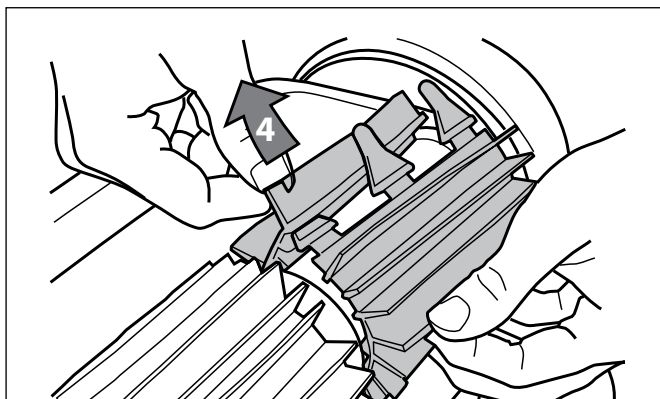

Figura 34. Corte las trabillas

6. Repita este procedimiento para instalar el segundo cepillo.

6.4 Reemplazo de los neumáticos

1. Con los dedos, separe el interior del neumático viejo para retirar el borde del neumático de la rueda. (Figura 35).

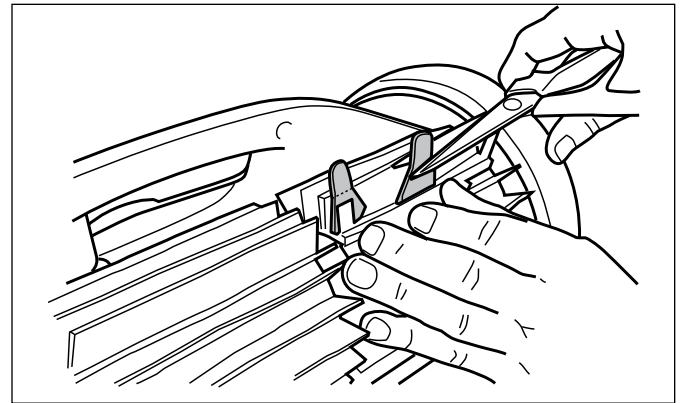

Figura 35. Tire del neumático viejo por encima de la rueda

2. Saque el neumático viejo (Figura 36).

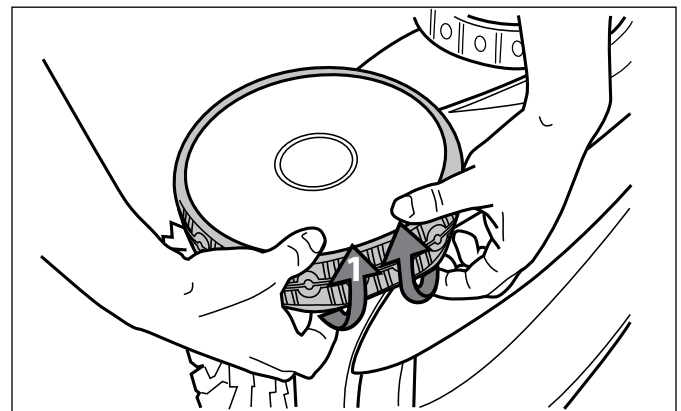

Figura 36. Saque el neumático viejo

3. Para reemplazar el neumático, ubique el neumático en la rueda, asegurándose de orientarlo de modo que la palabra "INSIDE" ("adentro") quede hacia el cuerpo del limpiador (Figura 37).

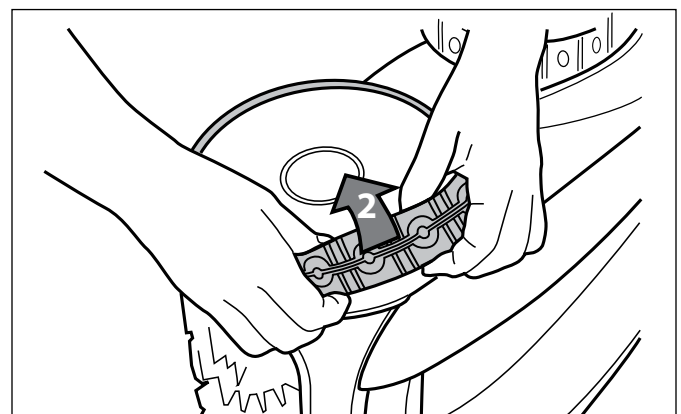

Figura 37. Orientación de los neumáticos de repuesto

4. Presione uno de los lados del neumático en la rueda y ajuste el borde del neumático en la rueda (Figura 38).

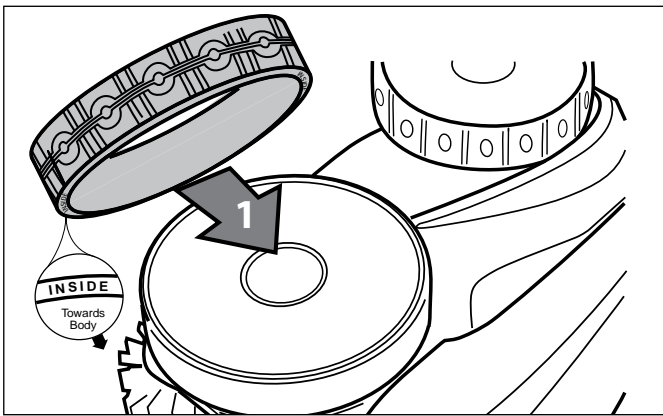

Figura 38. Empiece en un lado del neumático

5. Coloque el neumático en la rueda y verifique que el borde del neumático esté en la posición correcta dentro de la ranura de la rueda (Figura 39).

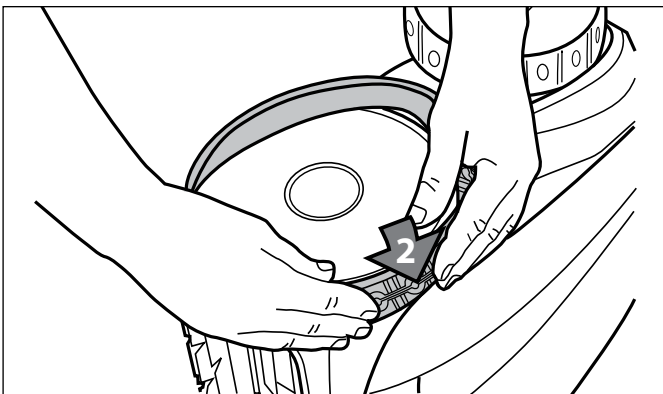

Figura 39. Acomode el neumático alrededor de la rueda

6. Empuje y coloque en la posición correcta el borde del lado interno del neumático en la ranura de la rueda (Figura 40). Si es necesario, gire suavemente la rueda para facilitar la instalación.



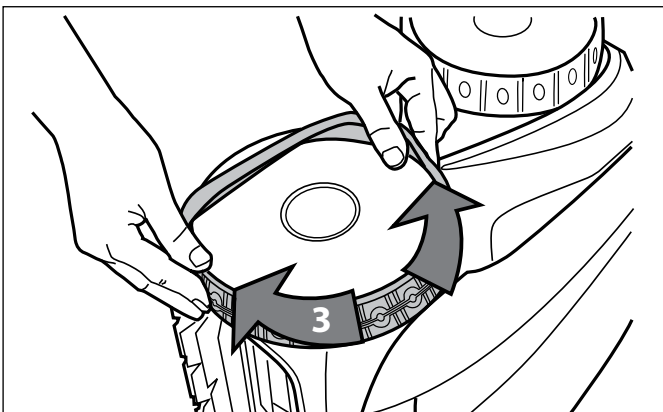

Figura 40. Empuje el neumático en su sitio en la rueda

Sección 7. Repuestos

La lista completa de repuestos y el plano de despiece está disponible en el sitio web de Polaris en www.polarispool.com. En Canadá, la lista de repuestos y el plano de despiece están disponibles en www.polarispool.com

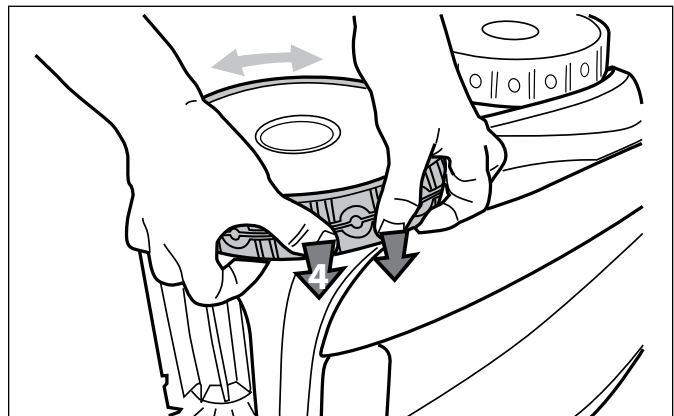
Sección 8. Diagnóstico y solución de problemas

8.1 Uso de la luz LED de información de diagnóstico y solución de problemas (limpiador 9350 / P935)



La luz LED  de información en la unidad de control destella en una secuencia específica para indicar uno de tres problemas posibles del limpiador.

Luz LED intermitente de información	Solución
La luz LED destella una vez con un intervalo de un segundo.	Desconecte el cable flotante de la unidad de control y vuelva a conectarlo nuevamente. Si el problema no se resuelve, comuníquese con Soporte Técnico de Polaris (EE. UU.) llamando al 1-800-822-7933.
La luz LED destella dos veces con intervalos de un segundo	Gire las ruedas del limpiador para asegurarse de que no están trabadas. Verifique si hay desechos en los cepillos. Inicie un ciclo de limpieza nuevo. Si el problema persiste, comuníquese con Soporte Técnico de Polaris (EE. UU.) llamando al 1-800-822-7933.
La luz LED destella tres veces con intervalos de un segundo	Busque residuos dentro del eje de la bomba. Busque residuos dentro del impulsor. Limpie el filtro. Inicie un ciclo de limpieza nuevo. Si el problema persiste, comuníquese con Soporte Técnico de Polaris (EE. UU.) llamando al 1-800-822-7933.

8.2 Ver información sobre el estado del limpiador para el diagnóstico y la solución de problemas (9450 Sport/P945 y 9550 Sport/P955)

En la pantalla de estado de resolución de problemas, hay información sobre el estado actual del limpiador y cualquier condición de error relevante. Para ver esta información:

1. Saque el limpiador de la piscina y desconecte la alimentación eléctrica.

2. Presione  y  al mismo tiempo, manténgalos presionados durante por lo menos (5) segundos.

Los siguientes mensajes de funcionamiento del limpiador se mostrarán consecutivamente durante tres (3) segundos:



Horas totales que el limpiador ha funcionado desde su estreno.



Último código de error (si el limpiador ha tenido, por lo menos, un error).



Hora (en horas de funcionamiento) en que ocurrió el error.

Después de mostrar cada mensaje, la unidad de control regresa a la pantalla de fecha y hora actuales.

8.3 Diagnóstico y solución de problemas generales

La tabla siguiente enumera algunos de los síntomas, las causas y las soluciones más comunes que se presentan cuando se usa el limpiador 9450 Sport / P945 y el 9550 Sport / P955.

Problema	Causa	Solución
Las luces del indicador destellan (9350/P935) o aparece un código de error en pantalla (9450/P945, 9550/P955) justo luego del encendido (ya sea al presionar el botón Power o Cycle por menos de 20 segundos). NOTA: Si las luces que destellan aparecen con un código de error en la pantalla, véase la sección 8.2 Códigos de error de la unidad de control.	Es posible que el cable flotante no esté conectado en la unidad de control como corresponde.	Desconecte el cable flotante de la unidad de control y vuelva a conectarlo.
	Es posible que el limpiador no esté sumergido por completo.	Saque el limpiador de la piscina y vuelva a sumergirlo. Véase <i>Inmersión del limpiador</i> .
	Es posible que sea necesario resetear y comenzar un ciclo nuevo.	Presione el botón OFF (apagado), y luego Cycle I o Cycle II para comenzar un ciclo nuevo.
	Es posible que el impulsor estén trabado y no esté girando como corresponde.	Comuníquese con Soporte Técnico de Polaris (EE. UU.) llamando al 1-800-822-7933.
	Es posible que las ruedas estén trabadas y no estén girando como corresponde.	Comuníquese con Soporte Técnico de Polaris (EE. UU.) llamando al 1-800-822-7933.
Las luces que destellan aparecen durante el ciclo de limpieza.	Es posible que el limpiador esté succionado aire (las luces aparecerán luego de 60 segundos de la succión de aire)	Saque el limpiador de la piscina y vuelva a sumergirlo. Véase <i>Inmersión del limpiador</i> .
El limpiador no se mantiene firmemente en el fondo de la piscina.	Hay aire en la carcasa del aparato.	Sumerja el filtro siguiendo el procedimiento en la Sección 4.1, "Inmersión del limpiador".
	El cartucho del filtro está lleno o sucio.	Limpie el cartucho del filtro según el procedimiento de la Sección 5.1, "Limpieza del cartucho del filtro"
El limpiador no sube por los lados de la piscina.	El cartucho del filtro está lleno o sucio.	Limpie el cartucho del filtro según el procedimiento de la Sección 5.1, "Limpieza del cartucho del filtro".
	Los lados de la piscina están resbaladizos o limosos. Aunque el agua parezca clara, hay algas microscópicas, invisibles para el ojo humano, presentes en la piscina. Como resultado, los lados de la piscina se vuelven resbaladizos y evitan que el limpiador pueda escalar. Verifique si los neumáticos están gastados y reemplácelos si es necesario.	Realice un tratamiento intensivo de clorinación y reduzca levemente el pH. NO deje el limpiador en la piscina durante este tratamiento.
El limpiador no se mueve al encenderlo.	No llega electricidad.	El tomacorriente al que está conectada la unidad de control no suministra energía eléctrica. Verifique que el tomacorriente antedicho está recibiendo energía eléctrica.
	La unidad está encendida.	Verifique que ha iniciado uno (1) de los dos (2) programas y verifique que el indicador del programa seleccionado esté iluminado. Si la luz del indicador no se enciende, gire las ruedas y desconecte la unidad de control. Espere al menos 20 segundos antes de reconectar. Si el problema persiste, comuníquese con Soporte Técnico de Polaris (EE. UU.) llamando al 1-800-822-7933.
El cable se enreda en la piscina.	La longitud del cable en el agua es excesiva.	No desenrolle toda la longitud del cable. Coloque solamente la longitud necesaria en la piscina, y coloque el resto al lado de la piscina. Siga el procedimiento descrito en la sección <i>Enredo del cable</i> para evitar que el cable se enrede.
El limpiador no está limpiando eficazmente.	Los cepillos se han tornado suaves o el indicador de "desgaste" está visible.	Reemplace los cepillos, siguiendo el procedimiento indicado en <i>Reemplaz de los cepillos</i>
	El cartucho del filtro está lleno o sucio.	Limpie el cartucho del filtro según el procedimiento descrito en <i>Limpieza del cartucho del filtro</i> .
	El cable flotador está excesivamente enrollado o enredado.	Asegúrese de que el cable flotador esté extendido sobre la piscina. Asegúrese de que el cable no esté enrollado con demasiada tensión o de que no se enrede al guardarlo. Si el problema continúa, ponga el cable directamente bajo el sol para que se ablande y luego elimine las retorceduras.

8.4 Códigos de error de la unidad de control (9450 Sport/P945 y 9550 Sport/P955)

La unidad de control mostrará uno de diez códigos de error para indicar problemas específicos de la unidad de control o problemas mecánicos del limpiador.

- Para eliminar un código de error después de resolver el problema, presione cualquier tecla y la caja de control se apagará.
- Si se muestra un código de error y no se presiona ninguna tecla, la pantalla quedará en modo de espera después de 10 minutos de inactividad. Presione cualquier tecla para que la pantalla vuelva a encenderse.
- Cuando se detecte un error, la programación de la unidad de control quedará suspendida temporalmente. El botón está apagado. Presione y mantenga presionado el botón  para eliminar el código de error y reactivar la programación actual.

Código de error	Causa	Solución
1 2 3	(1) Cortocircuito de la bomba (2) Cortocircuito del motor de tracción del lado derecho (3) Cortocircuito del motor de tracción del lado izquierdo	<ul style="list-style-type: none"> • Verifique si hay desechos pequeños o cables que impidan que los cepillos giren libremente. • Verifique que el conector del cable de alimentación no presente evidencia de corrosión y que no esté torcido. • Gire cada rueda a 90° en una dirección de forma repetida hasta que la rotación sea suave. Luego repita la operación en la dirección contraria hasta que el giro sea suave. • Si el problema no se resuelve, comuníquese con Soporte Técnico de Polaris (EE. UU.) llamando al 1-800-822-7933.
4	Consumo excesivo del motor de la bomba	<ul style="list-style-type: none"> • Verifique si hay desechos pequeños o cabellos en el ventilador. • Limpie el cartucho del filtro.
5 6	(5) Consumo excesivo de los motores de impulsión del lado derecho (6) Consumo excesivo de los motores de impulsión del lado izquierdo	<ul style="list-style-type: none"> • Verifique si hay desechos pequeños o cabello y que el cable no impida que los cepillos giren libremente. • Gire cada rueda a 90° en una dirección de forma repetida hasta que la rotación sea suave. Luego repita la operación en la dirección contraria hasta que el giro sea suave.
7 8	(7) El limpiador flota en la superficie. (8) El limpiador está encendido y se está quedando sin agua.	<ul style="list-style-type: none"> • Apague el limpiador, luego sumérgalo según el procedimiento correcto.
9	NO ES UN ERROR DEL LIMPIADOR	<ul style="list-style-type: none"> • Fin del código de estado del ciclo. El funcionamiento del limpiador es normal. No se requiere acción del usuario.
10	Error de comunicación del limpiador y la caja de control.	<ul style="list-style-type: none"> • Apague el limpiador y luego vuelva a iniciar el programa. • Verifique la conexión del cable flotante en la caja de control. • Verifique que el conector del cable de alimentación no presente evidencia de corrosión y que no esté torcido. • Si el problema no se resuelve, comuníquese con Soporte Técnico de Polaris (EE. UU.) llamando al 1-800-822-7933.

Zodiac Pool Systems, Inc.

2620 Commerce Way, Vista, CA 92081
1.800.822.7933 | www.ZodiacPoolSystems.com

Zodiac Pool Systems Canada, Inc.

2115 South Service Road West, Unit 3
Oakville, Ontario • Canada L6L 5W2
1.888.647.4004 | www.ZodiacPoolSystems.ca

*ZODIAC® is a registered trademark of Zodiac International, S.A.S.U., used under license.
All trademarks referenced herein are the property of their respective owners.*

*ZODIAC® est une marque de commerce déposée de Zodiac International, S.A.S.U., utilisée
sous licence. Toutes les autres marques de commerce mentionnées sont la propriété de
leurs propriétaires respectifs.*

*ZODIAC® es una marca registrada de Zodiac International, S.A.S.U, usando bajo licencia.
Todas las otras marcas registradas usadas aqui son propiedad de su propietarios.*

©2013 Zodiac Pool Systems, Inc. H0392900 Rev C 1306

